



ESTADO DO RIO GRANDE DO SUL
MUNICÍPIO DE MATO LEITÃO
PODER EXECUTIVO

DECRETO Nº 4.605, DE 29 DE SETEMBRO DE 2020.

Dispõe sobre a revisão do Plano Estruturado de Prevenção da Pandemia do Novo Coronavírus e aplicação dos protocolos de cogestão com o Governo do Estado do RS no modelo de Distanciamento Controlado, definido pelo Decreto Estadual nº 55.240, de 10 de maio de 2020, e dá outras providências.

O PREFEITO MUNICIPAL DE MATO LEITÃO, Estado do Rio Grande do Sul, no uso de suas atribuições legais, em conformidade ao que dispõe o art. 54, VIII da Lei Orgânica do Município

CONSIDERANDO a emergência em saúde pública de importância nacional declarada pela Organização Mundial de Saúde, em 30 de janeiro de 2020, em razão do novo coronavírus (COVID-19);

CONSIDERANDO a Portaria nº 188, de 4 de fevereiro de 2020, que “Declara Emergência em Saúde Pública de importância Nacional (ESPIN) em decorrência da Infecção Humana pelo novo coronavírus (2019-nCoV)”;

CONSIDERANDO a Lei Nacional nº 13.979, de 6 de fevereiro de 2020, que dispõe sobre as medidas para enfrentamento da emergência de saúde pública decorrente do coronavírus responsável pelo surto de 2019;

CONSIDERANDO a Portaria nº 454, de 20 de março de 2020, do Ministério da Saúde, que declara, em todo o território nacional, o estado de transmissão comunitária do Coronavírus (COVID-19);

CONSIDERANDO o Decreto Estadual nº 55.435, de 11 de agosto de 2020, que possibilita que as medidas sanitárias segmentadas possam ser, excepcionalmente, substituídas pelas medidas constantes no Plano Estruturado de prevenção e enfrentamento à epidemia do novo Coronavírus (COVID-19) instituído pelos Municípios no processo de cogestão regional do Modelo de Distanciamento Controlado;

CONSIDERANDO a decisão do Governo do Estado que oportuniza aos gestores de uma região COVID deliberar pela aplicação de protocolos diferentes das bandeiras definidas pelo Governo do Estado no Decreto Estadual 55.240, de 10 de maio de 2020 e alterações, conforme os entendimentos manifestados entre o Governo do Estado, FAMURS, Associações Regionais de Municípios e Municípios Gaúchos;

CONSIDERANDO que a região da Associação dos Municípios do Vale do Rio Pardo – AMVARP estabeleceu e apresentou ao Governo do Estado plano específico



ESTADO DO RIO GRANDE DO SUL

MUNICÍPIO DE MATO LEITÃO

PODER EXECUTIVO

de aplicação regional, revisado em 23 de setembro de 2020, com critérios de teto de operação e modo de atendimento/operação condizentes com a realidade da Região do Vale do Rio Pardo – REGIÃO Saúde COVID – 19 VALES – R28;

CONSIDERANDO que o embasamento para estes novos protocolos são resultados do acompanhamento de dados científicos através de estudos técnicos do COE Regional - AMVARP, os quais são analisados os níveis de disseminação da doença, a capacidade do sistema de saúde da região, a testagem/monitoramento da evolução da epidemia, o número de internações por Covid-19 e o número de óbitos nos municípios;

CONSIDERANDO que foi aprovada a revisão do Plano de Cogestão, por decisão unânime dos prefeitos da AMVARP, em Assembleia Extraordinária por videoconferência no dia 18 de setembro de 2020;

CONSIDERANDO que os protocolos de cogestão podem ser menos restritivos daqueles previstos na bandeira de risco na região, porém não menos restritivos que o da bandeira de risco inferior;

CONSIDERANDO a necessidade de manter a economia local aquecida,

DECRETA:

Art. 1º Ficam estabelecidos os protocolos que definem medidas sanitárias segmentadas para o funcionamento de atividades públicas e privadas, comerciais e industriais, nos termos do Decreto Estadual nº 55.240/2020, sem prejuízo de outros que vierem a ser estabelecidos por ato do Governador do Estado ou da Região 28, com base nos seguintes critérios:

I – teto de operação, compreendido com o percentual máximo de pessoas, trabalhadores ou não, que podem estar presente, ao mesmo tempo, em um mesmo ambiente, fixado a partir do limite máximo de pessoas por espaço físico livre, conforme definido pela capacidade máxima de ocupação (APPCI);

II – modo de operação;

III – horário de funcionamento;

IV – restrições específicas por atividades;

V – cumprimento das medidas sanitárias permanentes, protocolos variáveis e restrições adicionais de que trata o Decreto Estadual nº 55.240/2020 e as normas/portarias da Secretaria Estadual da Saúde.

Parágrafo único. O teto de operação de que o Inciso I deste artigo aplica-se somente a atividade com quatro ou mais trabalhadores.

Art. 2º Anexo ao presente Decreto, em conformidade ao Decreto Estadual nº 55.240/2020, ficam estabelecidos os protocolos de cogestão regional do modelo de distanciamento controlado a serem aplicados pelos Municípios do Vale do Rio Pardo, com as diretrizes específicas da respectiva bandeira.



ESTADO DO RIO GRANDE DO SUL
MUNICÍPIO DE MATO LEITÃO
PODER EXECUTIVO

Art. 3º O Município adotará a Bandeira imediatamente inferior àquela instituída pelo Estado, nos termos do anexo protocolo regionalizado toda vez em que o Vale do Rio Pardo (R28) for classificado pelo modelo de distanciamento controlado do Governo do Estado, respeitando os critérios estabelecidos no art. 2º e observado:

- I - níveis de disseminação da doença;
- II - a capacidade do sistema de saúde da região;
- III - a testagem/monitoramento da evolução da epidemia;
- IV - o número de internações por COVID-19; e
- V - o número de óbitos.

Parágrafo único. Quando a classificação final do Vale do Rio Pardo for de bandeira vermelha serão adotados os protocolos da bandeira laranja e quando a classificação final for de bandeira laranja serão adotados os protocolos da bandeira amarela.

Art. 4º Poderá ser adotado protocolo mais restritivo, seja o do Município ou do Estado, sempre que os índices e dados científicos, especialmente relacionados aos critérios estabelecidos no art. 3º deste Decreto, demonstrarem que a evolução da epidemia de COVID-19 vem se agravando, com a piora dos índices e informações epidemiológicas de forma a não ter suporte de saúde adequado para o tratamento de todos os pacientes necessitados.

Art. 5º Este Decreto e seus anexos entram em vigor na data de sua publicação.

GABINETE DO PREFEITO MUNICIPAL DE MATO LEITÃO, RS, 29 de setembro de 2020.

CARLOS ALBERTO BOHN
PREFEITO MUNICIPAL

~~REGISTRE-SE E PUBLIQUE-SE~~

Evandro Luis Lenhart
Assessor de Gabinete

CERTIDÃO

CERTIFICO que nesta data afixei cópia fiel do(a) presente ~~DECRETO~~ no quadro de publicações dos atos administrativos desta Prefeitura, objetivando a publicidade do texto legal.

Mato Leitão, 29 de 09 de 2020

Evandro Luis Lenhart
Fiscal Administrativo



PLANO ESTRUTURADO DE PREVENÇÃO E ENFRENTAMENTO DA PANDEMIA NO NOVO CORONAVÍRUS - PPEE COVID-19 R.28

Elaborado em: 24/08/2020

Revisado: 23/09/2020

PLANO ESTRUTURADO DE PREVENÇÃO E ENFRENTAMENTO DA PANDEMIA NO NOVO CORONAVÍRUS - PPEE COVID-19 R.28

1. INTRODUÇÃO

Considerando a necessidade de revisão do PPEE COVID-19 R.28, do qual a região apresenta características peculiares em relação à COVID-19, distintas das demais regiões do Estado do Rio Grande do Sul. Apresenta-se a seguir as considerações que justificam a revisão do Plano e a inclusão dos Protocolos aqui determinados, instituído pela Associação de Municípios do Vale do Rio Pardo. A AMVARP representa os 13 municípios: Candelária, Gramado Xavier, Herveiras, Mato Leitão, Pantano Grande, Santa Cruz do Sul, Sinimbu, Rio Pardo, Passo do Sobrado, Vale do Sol, Vale Verde, Venâncio Aires e Vera Cruz, aplicando-se à realidade de classificação da Região 28 pelo RS, isto é, adotar a cor da Bandeira imediatamente inferior aquela instituída pelo Estado.

2. JUSTIFICATIVAS

Através das deliberações por unanimidade dos Prefeitos da região 28, fica instituído para este fim, as seguintes disposições:

- a) Que os Protocolos a serem propostos neste Plano de Prevenção e Enfrentamento à Epidemia da COVID-19, instituído pela Associação de Municípios do Vale do Rio Pardo, Região 28, levam em conta o Número de Leitos de UTI e leitos clínicos existentes na Região 28;
- b) Que a proliferação do vírus na maioria dos municípios da Região é observada de forma mais branda, diferentemente de outras regiões do Estado; que nas últimas 4 semanas a região 28 apresenta queda nos seus indicadores, e na última obteve a menor média ponderada do estado 0,70.
- c) Que os dois municípios mais populosos, os quais detêm a totalidade do número de leitos disponíveis de UTI, denominados assim como referências Santa Cruz



PLANO ESTRUTURADO DE PREVENÇÃO E ENFRENTAMENTO DA PANDEMIA NO NOVO CORONAVÍRUS - PPEE COVID-19 R.28

Elaborado em: 24/08/2020

Revisado: 23/09/2020

do Sul e Venâncio Aires, têm demonstrado nas últimas semanas estabilização na utilização de leitos (Hospital Santa Cruz 20 leitos UTI – COVID, Hospital Ana Nery 5 leitos UTI – COVID, Hospital São Sebastião Mártir – 8 leitos), o que fortalece a capacidade de atendimento, levando-se assim ao quadro de melhora/estabilização; Outro fato que deste o início da pandemia atende pacientes de outras Regiões COVID sem nunca ter utilizado 100% dos respiradores, nem mesmo ocupar 100% dos leitos de UTI.

- d) Considerando, também, que os recentes ajustes no Decreto 55.240 do Estado do RS, em seu artigo 21, §2º e §3º, permite que os municípios e suas respectivas associações de municípios regionais possam criar planos de prevenção e enfrentamento adequados às realidades regionais; o referido Comitê, acima citado, definiu pela adoção das regras gerais já aplicadas e definidas pela SES e regras setorializadas destinadas às atividades econômicas. Todas, devidamente parametrizadas com os Protocolos orientados pelo Governo do Estado, advindos de discussões técnicas e resultados positivos já considerados durante o enfrentamento desta pandemia.
- e) Importante ainda destacar que o Comitê Técnico Regional definiu pela adoção de todas as Portarias e protocolos exarados pela Secretaria de Saúde do Estado do RS para prevenção e enfrentamento da pandemia de COVID-19, conforme referências às respectivas portarias nos regramentos expostos.

3. DADOS E INFORMAÇÕES CIENTÍFICAS

- a) Os dados científicos avalizam a formatação do pedido. Vale frisar, que a revisão dos itens em questão está de acordo com os critérios do Estado e têm como parâmetro mínimo, as restrições estabelecidas pela Bandeira imediatamente anterior (= inferior) a orientada pelo Estado.
- b) O Gráfico abaixo demonstra a Média Ponderada, da Região 28, com queda nas últimas 4 semanas.



PLANO ESTRUTURADO DE PREVENÇÃO E ENFRENTAMENTO DA PANDEMIA NO NOVO CORONAVÍRUS - PPEE COVID-19 R.28

Elaborado em: 24/08/2020

Revisado: 23/09/2020

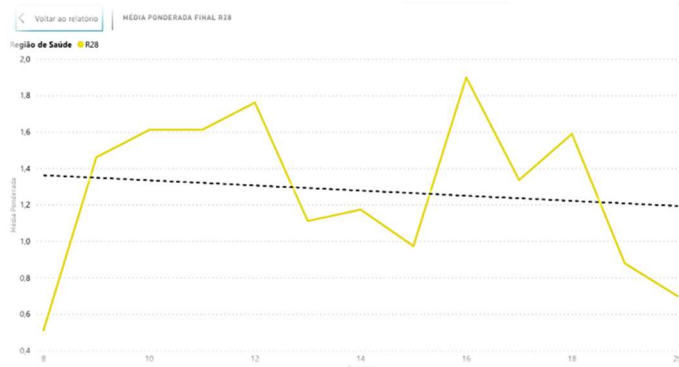

c) Salientamos que a Região 28 apresenta uma das menores mortalidades/100.000 habitantes do RS o que afirma a nossa capacidade de conter o avanço e estágio da evolução, e caso ocorra possuímos condições de atendimento. O Gráfico e a Tabela a seguir confirma tais argumentos como já sabido pelo comitê de avaliação da SES. Desta forma mais uma grande evidência de que as previsões não se confirmaram, nunca colapsamos o sistema de saúde, desde o início da pandemia, e pelo contrário auxiliamos outras regiões como já de conhecimento público e da SES.

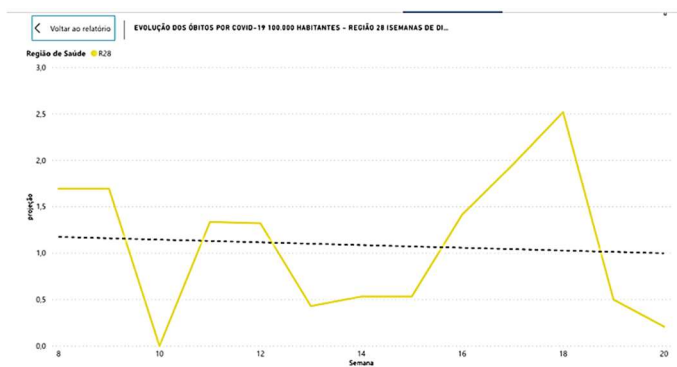



PLANO ESTRUTURADO DE PREVENÇÃO E ENFRENTAMENTO DA PANDEMIA NO NOVO CORONAVÍRUS - PPEE COVID-19 R.28

Elaborado em: 24/08/2020

Revisado: 23/09/2020

<https://ti.saude.rs.gov.br/covid19/> Data: 21/09/2020

Região COVID	Confirmados	Incidência /100 mil hab	Óbitos	Mortalidade /100 mil hab
Porto Alegre - R10	36077	1522.7	1371	57.9
Caxias Do Sul - R23 R24 R25 R26	24209	1972.0	409	33.3
Novo Hamburgo - R07	18032	2172.8	441	53.1
Passo Fundo - R17 R18 R19	16058	2407.7	305	45.7
Canoas - R08	13727	1762.5	452	58.0
Pelotas - R21	9420	1071.7	282	32.1
Lajeado - R29 R30	8288	2325.7	113	31.7
Capao Da Canoa - R04 R05	6119	1541.1	161	40.5
Palmeira Das Missoes - R15 R20	5723	1654.4	107	30.9
Guaiba - R09	5375	1300.9	174	42.1
Santa Maria - R01 R02	4934	881.3	86	15.4
Erechim - R16	4026	1728.3	45	19.3
Taquara - R06	3959	1684.7	117	49.8
Urugaiana - R03	3787	826.7	70	15.3
Santa Cruz Do Sul - R28	3516	1000.3	50	14.2
Cruz Alta - R12	2647	1743.2	45	29.6
Santa Rosa - R14	2588	1155.8	48	21.4
Santo Angelo - R11	2428	868.3	64	22.9
Ijuí - R13	1969	858.7	31	13.5
Cachoeira Do Sul - R27	1260	620.6	20	9.9
Bage - R22	1212	643.5	18	9.6

Frisamos que a região apresenta um estudo de Soroprevalência do Vale do Rio Pardo (COVID-VRP), demonstrando uma letalidade estimada, e mais próxima da realidade, menor do que a do Estado. Tal estudo testará, aproximadamente, 5000 pessoas (zona rural + urbana).

1ª e 2ª e 3 ETAPA – COVID-VRP

3192 testes aplicados em 14 municípios da Região do CISVALE

Prevalência Geral de 2,8% (1,8-7,7)

1ª e 2ª e 3 ETAPA – COVID-VRP

Evolução da Prevalência e IC95% Anticorpos totais

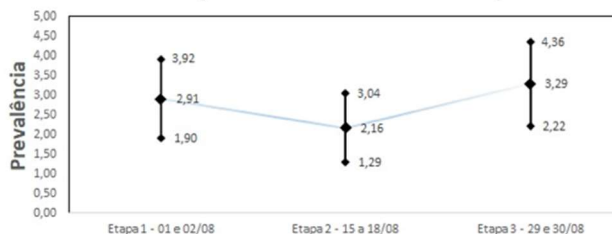



PLANO ESTRUTURADO DE PREVENÇÃO E ENFRENTAMENTO DA PANDEMIA NO NOVO CORONAVÍRUS - PPEE COVID-19 R.28

Elaborado em: 24/08/2020

Revisado: 23/09/2020

d) Em gráficos a seguir, o Cenário de Número de Leitos apresentando a Capacidade de Atendimento Regional em UTIs. O Gráfico abaixo demonstra a série histórica regional (SES/RS).

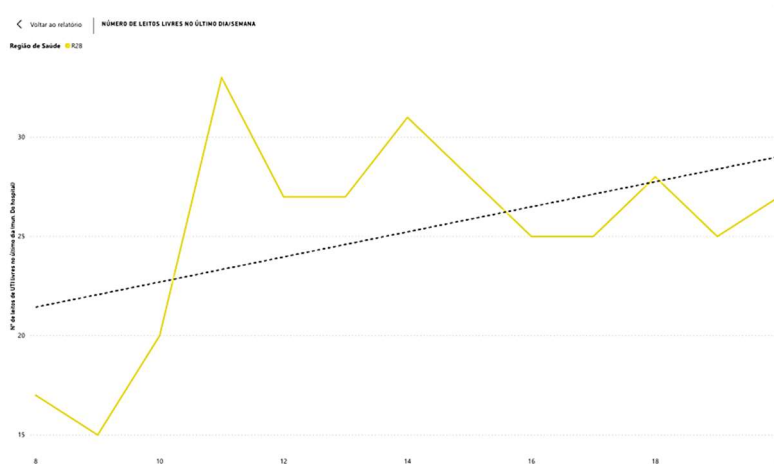
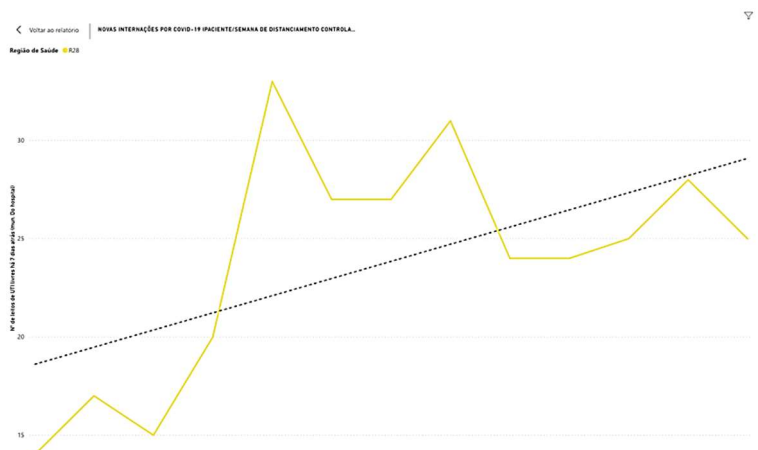



PLANO ESTRUTURADO DE PREVENÇÃO E ENFRENTAMENTO DA PANDEMIA NO NOVO CORONAVÍRUS - PPEE COVID-19 R.28

Elaborado em: 24/08/2020

Revisado: 23/09/2020

Ocupação de leitos



Ocupação Pacientes



e) Macrorregião: Os indicadores demonstrados nos Gráficos a seguir representam a ocupação de leitos de UTI nos Vales.

Vales 36 hospitais

Última atualização: 21 de setembro às 21h08

Ocupação de leitos



Ocupação Pacientes



Visão temporal

Dados atualizados por 36 hospitais no dia de hoje.

% de Ocupação Leitos UTI Adulto

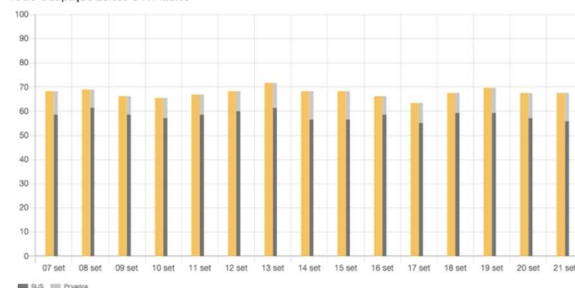



PLANO ESTRUTURADO DE PREVENÇÃO E ENFRENTAMENTO DA PANDEMIA NO NOVO CORONAVÍRUS - PPEE COVID-19 R.28

Elaborado em: 24/08/2020

Revisado: 23/09/2020

% de Uso de respiradores na UTI Adulto



Ocupação de leitos de UTI por macrorregião

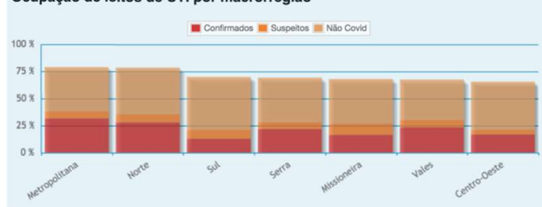

Importante destacar que a região dos Vales apresenta as menores taxas de ocupação de leitos de UTI, com pequenas variações semanais, quando comparada com as outras macrorregiões.

f) Outra avaliação do sistema de vigilância, observado nos gráficos da SES/RS, conforme demonstrado abaixo, está relacionado à sazonalidade de doenças respiratórias que impactam na hospitalização em leito clínico devido à alta sensibilidade para o diagnóstico diferencial, bem como a demora dos resultados confirmatórios, aumentando a taxa de ocupação e permanência dos leitos específicos.

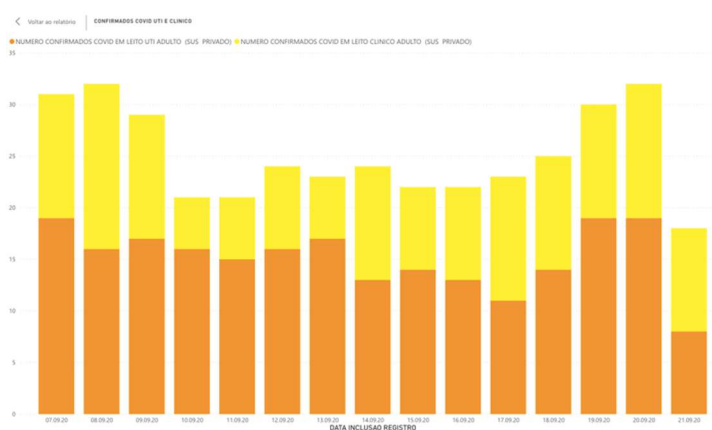



PLANO ESTRUTURADO DE PREVENÇÃO E ENFRENTAMENTO DA PANDEMIA NO NOVO CORONAVÍRUS - PPEE COVID-19 R.28

Elaborado em: 24/08/2020

Revisado: 23/09/2020

4. IMPLEMENTAÇÃO DO PLANO

A Região 28 trabalha, continuamente, nas ações maciças de fiscalização da população, por meio de Decretos municipais mais rígidos, no sentido inclusive de penalizar aglomeração e ausência de uso de máscara. A parceria com Brigada Militar, Defesa Civil, Guarda Municipal, etc., atuando no auxílio na implementação das medidas.

Há que se ressaltar ainda, que a Região conta Municípios em condição 0/0, conforme Decreto Estadual.

Desta união, desde o início do enfrentamento da Pandemia da COVID-19, verificou-se uma convergência de esforços para evitar o colapso. Ressaltamos que a Região 28 apresenta Sistema de Saúde fortalecido diante de todas as ações municipais (Comitês de Crise, Ampliação da Rede de Saúde, e, principalmente, aumento de leitos de UTI, e um importante estudo de Soroprevalência de SARS-CoV2 na região do Vale do Rio Pardo realizado pelo Consórcio Intermunicipal de Serviços do Vale do Rio Pardo - CISVALE em parceria com a Universidade de Santa Cruz do Sul - UNISC). Pelo exposto, considerando as informações técnicas narradas, a existência de protocolos sanitários e a observância destes pela população, bem como, a nítida comprovação de que nosso sistema a Região 28 não apresenta possibilidade de colapso da rede de saúde.

A região por deliberação dos Prefeitos Municipais por unanimidade define pela adoção dos Protocolos abaixo dispostos, quando em Bandeira Vermelha, vale como regra geral o Plano Estruturado Regional Prevenção e Enfrentamento da Pandemia no Novo Coronavírus, sendo adotado protocolos da bandeira laranja, e se recebermos bandeira laranja valendo como regra geral do Plano protocolos da bandeira amarela, preconizando a integralidade das Portarias estabelecidas pela Secretaria Estadual de Saúde do Estado do Rio Grande do Sul, as quais têm apontado eficácia pelo embasamento científico, técnico e criteriosa metodologia adotados.



PLANO ESTRUTURADO DE PREVENÇÃO E ENFRENTAMENTO DA PANDEMIA NO NOVO CORONAVÍRUS - PPEE COVID-19 R.28

Elaborado em: 24/08/2020

Revisado: 23/09/2020

5. REGRAS GERAIS

Para a abertura de estabelecimentos para atendimento ao público, deverão ser observadas na íntegra:

- ✓ as regras previstas no Decreto Estadual nº 55.240, de 10 de maio de 2020, que institui o Sistema de Distanciamento Controlado;
- ✓ as regras previstas no Decreto Estadual nº 55.241, de 10 de maio de 2020, que determina a aplicação das medidas sanitárias segmentadas;
- ✓ as Portarias da Secretaria de Saúde (SES-RS) para atividades específicas;
- ✓ as regras previstas na Portaria conjunta SES-SEDUC, que determina medidas de prevenção, monitoramento e controle ao novo coronavírus, a serem adotadas por todas as Instituições de Ensino no Estado.
- ✓ os atos das autoridades municipais competentes, fundamentados com respaldo em evidências científicas e em análises sobre as informações estratégicas em saúde.

Deverão ser adotadas medidas eficazes de fiscalização do cumprimento das cinco regras acima e dos protocolos delas decorrentes.

Recomenda-se que todos os estabelecimentos e todas as instituições de ensino elaborem planos de contingência para a operação das atividades presenciais, em conformidade com os protocolos que seguem.

CRITÉRIOS DE FUNCIONAMENTO

TETO DE OPERAÇÃO:

O teto de operação de cada atividade estabelece o número máximo permitido de trabalhadores presentes, ao mesmo tempo, no ambiente de trabalho. É aplicado somente a atividades com quatro (4) ou mais trabalhadores.

O teto de operação também pode sinalizar o número máximo permitido de pessoas atendidas por uma atividade (ex.: 50% dos quartos de hotel disponíveis para operação ou 50% dos alunos presentes, conforme a Bandeira).



PLANO ESTRUTURADO DE PREVENÇÃO E ENFRENTAMENTO DA PANDEMIA NO NOVO CORONAVÍRUS - PPEE COVID-19 R.28

Elaborado em: 24/08/2020

Revisado: 23/09/2020

A finalidade última do teto de operação é reduzir a quantidade de pessoas circulando na cidade, ao mesmo tempo, conforme o maior ou o menor risco representado pelas bandeiras.

Para atender a essas restrições, sugere-se que sejam adotados regimes de escala, rodízio, horários alargados de entrada e saída e/ou turnos alternativos.

Atenção!

O teto de operação deverá sempre respeitar o teto de ocupação de um ambiente. Ou seja, a atividade não poderá operar com número de trabalhadores ou público superior ao número máximo de pessoas permitido para o espaço físico livre, respeitando o distanciamento mínimo obrigatório (ver item específico, abaixo).

Por exemplo:

“Uma empresa funcionava em fevereiro de 2020 com 100 trabalhadores em um (1) único turno. Seu galpão de produção contava com 240m² de área livre para circulação de pessoas. A empresa localiza-se em município cuja região está com bandeira laranja. Nessa bandeira, a atividade da empresa é limitada a 75% de teto operação. Logo, somente seriam autorizados a operar ao mesmo tempo 75 trabalhadores nessa bandeira. No entanto, para respeitar o distanciamento mínimo entre as pessoas, a empresa deve obedecer ao limite máximo de pessoas nesse ambiente ao mesmo tempo (teto de ocupação). Esse limite, para uma área livre de 240m², é de 60 pessoas ao mesmo tempo. Portanto, quando o teto de ocupação for menor que o teto de operação, o de ocupação prevalecerá. Nesse caso, se o empregador quiser funcionar em dois_(2) turnos, poderá operar com 50 pessoas em cada: 50 pessoas das 8h às 14h e 50 pessoas das 14h às 20h. Dessa forma, a empresa seguirá operando com a totalidade de sua força de trabalho, de 100 pessoas.”

MODO DE OPERAÇÃO:

Indica o modo de operação e/ou de atendimento de uma atividade, se estiver em funcionamento. A atividade pode ser realizada de modo presencial, mas com as restrições aplicadas pelos protocolos a seguir, e/ou de maneiras alternativas, para que se mantenha funcionando (ex. teletrabalho, tele-atendimento, tele-entrega, pegue e leve, *drive-thru*, ensino remoto, atendimento individualizado, etc.).



PLANO ESTRUTURADO DE PREVENÇÃO E ENFRENTAMENTO DA PANDEMIA NO NOVO CORONAVÍRUS - PPEE COVID-19 R.28

Elaborado em: 24/08/2020

Revisado: 23/09/2020

HORÁRIO DE FUNCIONAMENTO:

Critério recomendado para regulamentação municipal, conforme especificidades das atividades no município. Sinaliza o horário de operação da atividade, se estiver em funcionamento. Recomenda-se a manutenção dos horários normais para as atividades essenciais e a definição de horários de entrada e saída alternativos e flexíveis para atividades não essenciais, evitando a aglomeração de pessoas nas entradas e saídas dos estabelecimentos, nas ruas e no transporte urbano.

PROTOCOLOS OBRIGATÓRIOS

MÁSCARA (PÚBLICO, TRABALHADORES E ALUNOS)

- ✓ É obrigatório utilizar máscara de proteção facial sempre que se estiver em ambiente coletivo fechado ou aberto, destinado à permanência ou circulação de pessoas, incluindo vias públicas, veículos de transporte, elevadores, salas de aula, repartições públicas ou privadas, lojas etc. Não retirar a máscara para facilitar a comunicação, pois é justamente ao falar que se emitem mais partículas, ampliando as possibilidades de transmissão.
- ✓ É permitido o uso de máscara de proteção facial do tipo cirúrgica descartável ou caseira, fabricada em tecido não tecido (TNT) ou tecido de algodão. Toda máscara é de uso individual e deve-se atentar para sua correta utilização, troca e higienização;
- ✓ É recomendado o uso de máscara tipo viseira (*face shield*) como uma proteção a mais, não substituindo o uso da máscara de proteção facial. A viseira não protege das menores partículas que percorrem o ar, tampouco desincentiva o hábito de levar as mãos ao nariz ou à boca, que são os maiores veículos de transmissão. Logo, recomenda-se o uso da máscara *face shield* somente quando acompanhada de máscara de proteção facial normal (cirúrgica descartável ou caseira de TNT ou algodão);
- ✓ É obrigatório orientar trabalhadores ou alunos quanto à correta utilização, troca e higienização da máscara de proteção facial (assista ao vídeo em:



PLANO ESTRUTURADO DE PREVENÇÃO E ENFRENTAMENTO DA PANDEMIA NO NOVO CORONAVÍRUS - PPEE COVID-19 R.28

Elaborado em: 24/08/2020

Revisado: 23/09/2020

shorturl.at/iky17);

- ✓ É obrigatório exigir a utilização de máscara de proteção facial por usuários e clientes para ingresso e permanência no interior de ambiente público ou privado;
- ✓ É vedado o uso de máscara de proteção facial por criança menor de dois anos, pessoa que não seja capaz de removê-la sem assistência, assim como por qualquer pessoa durante o período de sono.
- ✓ É dever de todos observar a etiqueta respiratória, cobrindo a boca com o antebraço ou usando lenço descartável ao tossir ou espirrar. Descartar o lenço utilizado em uma lixeira fechada imediatamente após o uso.
- ✓ Mesmo com máscara de proteção facial, manter o distanciamento mínimo obrigatório (ver item específico).

DISTANCIAMENTO ENTRE PESSOAS:

Distanciamento mínimo obrigatório entre pessoas em ambientes em geral:

- ✓ 2 metros sem máscara ou EPI;
- ✓ 1 metro com máscara ou EPI;

Distanciamento mínimo obrigatório entre pessoas em instituições de ensino:

- ✓ 2 metros sem máscara ou EPI;
- ✓ 1,5 metro com

máscara ou EPI; Nesse

sentido:

- ✓ priorizar a modalidade de trabalho remoto para todos os trabalhadores que assim possam realizar suas atribuições, sem prejuízo às atividades;
- ✓ priorizar a modalidade de atendimento e de ensino remotos para todos os clientes, usuários e alunos que assim possam obter os serviços desejados, sem prejuízos;
- ✓ para aquelas atividades que não sejam possíveis de serem desempenhadas remotamente, adotar regimes de escala, revezamento, alteração de jornadas e/ou flexibilização de horários de entrada, saída, almoço ou intervalos, respeitando o teto de operação e o teto de



PLANO ESTRUTURADO DE PREVENÇÃO E ENFRENTAMENTO DA PANDEMIA NO NOVO CORONAVÍRUS - PPEE COVID-19 R.28

Elaborado em: 24/08/2020

Revisado: 23/09/2020

- ocupação dos ambientes (ver itens específicos);
- ✓ reorganizar as posições das mesas, estações de trabalho ou carteiras escolares para atender a distância mínima entre pessoas, marcando a posição de cada pessoa no chão no caso de atuação em pé;
 - ✓ caso a mudança de posição das mesas ou estações de trabalho para atendimento do distanciamento mínimo não seja possível, reforçar o uso de EPIs (ver item específico) e/ou utilizar barreiras físicas entre as pessoas, fabricada em material liso, resistente, impermeável e que permita fácil higienização a cada troca de posto;
 - ✓ Ao realizar eventos e reuniões presenciais em áreas fechadas ou abertas, devem seguir as instruções do decreto estadual, das Portarias da Secretaria de Saúde (SES-RS), das normativas estaduais, reduzindo o número de participantes e sua duração, bem como disponibilizar álcool gel 70% e/ou preparações antissépticas ou sanitizantes de efeito similar e exigir o uso de máscara por todos os participantes;
 - ✓ organizar o mobiliário escolar das salas de aula de forma a respeitar o distanciamento mínimo entre aluno, vedando a organização de classes escolares no formato de duplas ou grupos que desrespeitem o distanciamento mínimo obrigatório;
 - ✓ evitar o uso de espaços comuns que facilitem a aglomeração de pessoas nas instituições de ensino, como pátios, refeitórios, ginásios, bibliotecas, entre outros, e escalonar os horários de intervalo, refeições, saída e entrada de salas de aula, a fim de preservar o distanciamento mínimo obrigatório entre pessoas e evitar a aglomeração de alunos e trabalhadores nas áreas comuns;
 - ✓ implementar corredores de sentido único para coordenar os fluxos de entrada e de saída dos estabelecimentos e instituições de ensino, respeitando o distanciamento mínimo entre pessoas;



PLANO ESTRUTURADO DE PREVENÇÃO E ENFRENTAMENTO DA PANDEMIA NO NOVO CORONAVÍRUS - PPEE COVID-19 R.28

Elaborado em: 24/08/2020

Revisado: 23/09/2020

TETO DE OCUPAÇÃO

- ✓ Indica o número máximo permitido de pessoas presentes, simultaneamente, no interior de um estabelecimento, conforme as Normas de Prevenção e Proteção contra Incêndio e respeitado o distanciamento mínimo obrigatório de 1 metro entre pessoas com máscara ou EPI e 2 metros entre pessoas sem máscara ou EPI.
- ✓ Para fins de estabelecimento do teto de ocupação, respeitando o distanciamento mínimo obrigatório, recomenda-se o cômputo de 1 pessoa com máscara ou EPI para cada 2m² de área livre ou 1 pessoa sem máscara ou EPI para cada 5,5m² de área livre.

Por exemplo, com máscara ou EPI:

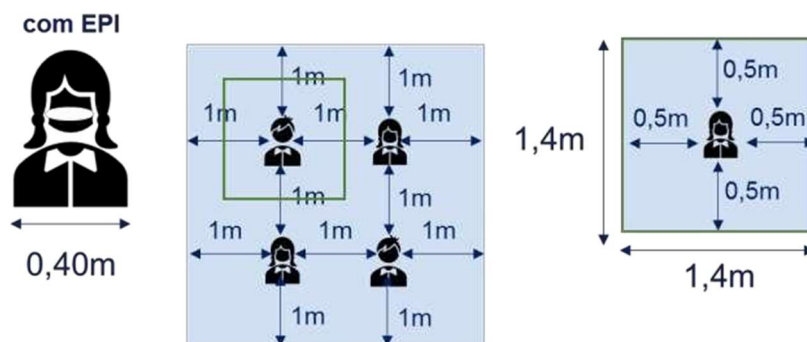

Área = Largura x Comprimento
Área = 1,4 x 1,4
Área = 1,96 m²
Com EPI, o teto de ocupação é de
1 pessoa por 2m².

Já sem máscara ou EPI :

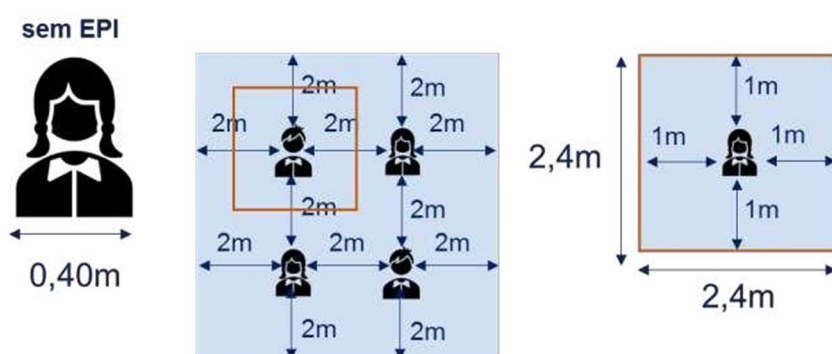

$$\begin{aligned} \text{Área} &= \text{Largura} \times \\ &\text{Comprimento} \quad \text{Área} \\ &= 2,4 \times 2,4 \quad \text{Área} \\ &= 5,76\text{m}^2 \end{aligned}$$

Sem EPI, o teto de ocupação é de no mínimo 1 pessoa por 5,5m².

- ✓ Nas instituições de ensino, indica o distanciamento mínimo obrigatório de 1 metro entre pessoas com máscara é de 1,5 metro. Nesse caso, para fixar o teto de ocupação por ambiente, recomenda-se o cômputo de 1 pessoa com máscara ou EPI para cada 3m² de área livre.
- ✓ Afixar cartaz com teto de ocupação permitido na entrada do espaço e em locais estratégicos, de fácil visualização, para monitoramento contínuo.

HIGIENIZAÇÃO (AMBIENTE, TRABALHADORES, ALUNOS E PÚBLICO)

No início das atividades e durante o período de funcionamento, no mínimo a cada 2 horas, higienizar as superfícies de toque com álcool gel 70% e/ou preparações antissépticas ou sanitizantes de efeito similar, sob fricção (ex.: terminais de autoatendimento, corrimão de escadas e de acessos, maçanetas, interruptores, botões de



PLANO ESTRUTURADO DE PREVENÇÃO E ENFRENTAMENTO DA PANDEMIA NO NOVO CORONAVÍRUS - PPEE COVID-19 R.28

Elaborado em: 24/08/2020

Revisado: 23/09/2020

elevadores, telefones, alça de carrinhos ou cestinhas de supermercado, etc.);

- ✓ Higienizar as máquinas para pagamento com cartão com álcool 70% e/ou preparações antissépticas ou sanitizantes de efeito similar após cada uso;
- ✓ Higienizar pisos, paredes, forro de banheiro, refeitórios, vestiários, etc. no mínimo a cada turno e a cada dia nos transportes coletivos, preferencialmente com álcool em 70%, hipoclorito de sódio 0,1% (água sanitária) ou outro desinfetante indicado para este fim;
- ✓ Higienizar mesas, cadeiras, teclados, mouses, telefones a cada turno, com álcool 70% e/ou preparações antissépticas ou sanitizantes de efeito similar;
- ✓ Nas instituições de ensino, higienizar, a cada uso, materiais e utensílios de uso comum como colchonetes, tatames, trocadores, cadeiras de alimentação, berços entre outros, e desincentivar o compartilhamento de brinquedos e materiais escolares, os quais, na impossibilidade de uso individual, deverão ser higienizados a cada uso;
- ✓ Dispor de lixeira com tampa com dispositivo que permita a abertura e fechamento sem o uso das mãos (pedal ou outro tipo de dispositivo) e recolher e descartar os resíduos a cada 2 horas, com segurança;
- ✓ Exigir que clientes, trabalhadores, alunos ou usuários higienizem as mãos com álcool em gel 70% e/ou preparações antissépticas ou trabalhadores, sanitizantes de efeito similar ao acessarem e ao saírem do estabelecimento.
- ✓ Disponibilizar kit completo nos banheiros (álcool gel 70% e/ou preparações antissépticas ou sanitizantes de efeito similar, sabonete líquido e toalhas de papel não reciclado);
- ✓ Manter limpos filtros e dutos do ar condicionado;
- ✓ Manter portas e janelas abertas, com ventilação adequada, exceto em locais em que não seja permitido por questões sanitárias;
- ✓ Instruir trabalhadores e alunos sobre a etiqueta respiratória e de higiene e de prevenção, incentivando a lavagem das mãos a cada 2 horas, com



PLANO ESTRUTURADO DE PREVENÇÃO E ENFRENTAMENTO DA PANDEMIA NO NOVO CORONAVÍRUS - PPEE COVID-19 R.28

Elaborado em: 24/08/2020

Revisado: 23/09/2020

água e sabão, por no mínimo 20 segundos, bem como orientando para não cumprimentar pessoas com apertos de mão, abraços, beijos ou outro tipo de contato físico;

- ✓ Recomendar aos trabalhadores que não retornem às suas casas com o uniforme utilizado durante a prestação do serviço;
- ✓ Dar preferência à utilização de talheres e copos descartáveis e, na impossibilidade, utilizar talheres higienizados e individualizados (sem contato);
- ✓ Substituir os sistemas de autosserviço de bufê em refeitórios, utilizando porções individualizadas ou disponibilizando funcionário(s) específico(s) para servir todos os pratos;
- ✓ Eliminar bebedouros verticais ou de jato inclinado e disponibilizar alternativas (dispensadores de água e copos plásticos descartáveis e/ou copos de uso individual, desde que constantemente higienizados).

INFORMATIVO VISÍVEL

- ✓ Afixar na entrada do estabelecimento e em locais estratégicos, de fácil visualização do público, dos trabalhadores e/ou dos alunos, cartazes contendo:
 - informações sanitárias sobre higienização e cuidados para a prevenção à COVID-19, tais como necessidade de higienização das mãos, uso de máscara, distanciamento entre as pessoas, limpeza de superfícies, ventilação e limpeza dos ambientes;
 - indicação do teto de ocupação do ambiente
 - indicação do teto de operação vigente da atividade realizada pelo estabelecimento
- ✓ Nas instituições de ensino, os cartazes informativos deverão ser redigidos com linguagem acessível para toda a comunidade escolar



PLANO ESTRUTURADO DE PREVENÇÃO E ENFRENTAMENTO DA PANDEMIA NO NOVO CORONAVÍRUS - PPEE COVID-19 R.28

Elaborado em: 24/08/2020

Revisado: 23/09/2020

EPIs OBRIGATORIOS

- ✓ O empregador deve fornecer e orientar a correta utilização de Equipamentos de Proteção Individual (EPIs) adequados para a atividade exercida e em quantidade suficiente para cada trabalhador, conforme especificado conforme especificado nas Normas Reguladoras da Secretaria de Trabalho do Ministério da Economia, das normas e recomendações do Ministério da Saude e da SES-RS, das Normas Regulamentadoras de atividade e das normas ABNT;
- ✓ Proibir a reutilização de uniformes e/ou EPIs (capacetes, calçados de segurança, entre outros) quando tais vestimentas/equipamentos não sejam devidamente higienizados com preparações antissépticas ou sanitizantes de efeito similar;
- ✓ Caso a atividade não possua protocolo específicos de EPIs, o empregador devesse fornecer máscara descartáveis em quantidades suficientes e/ou no mínimo duas máscaras de tecido (TNT) ou tecido de algodão para cada trabalhador, que ficará responsável por sua correta utilização, troca e higienização;
- ✓ Adotar rotinas de instrução permanente dos trabalhadores quanto à correta utilização, higienização e descarte de EPIs.

PROTEÇÃO DE GRUPOS DE RISCO NO TRABALHO

- ✓ Os alunos de grupo de risco devem permanecer em casa, em regime de ensino remoto.
- ✓ Os trabalhadores de grupos de risco podem solicitar ao empregador permanecer em casa, em regime de teletrabalho sempre que possível.
- ✓ Quando a permanência do trabalhador de grupos de risco em casa não for possível, deve-se assegurar que suas atividades sejam realizadas em ambiente com menor exposição de risco de contaminação;
- ✓ Caso um trabalhador resida com pessoas do grupo de risco, fica a critério do empregador o seu afastamento para regime de teletrabalho, se



PLANO ESTRUTURADO DE PREVENÇÃO E ENFRENTAMENTO DA PANDEMIA NO NOVO CORONAVÍRUS - PPEE COVID-19 R.28

Elaborado em: 24/08/2020

Revisado: 23/09/2020

possível.

Pertencem aos grupos de risco, pessoas com:

- Cardiopatas graves ou descompensados (insuficiência cardíaca, cardiopata isquêmica, arritmias)
- Pneumopatas graves ou descompensados (em uso de oxigênio domiciliar; asma moderada/grave, doença pulmonar obstrutiva crônica - DPOC)
- Imunodepressão
- Doenças renais crônicas em estágio avançado (graus 3, 4 e 5)
- Diabetes mellitus, conforme juízo clínico
- Obesidade mórbida (IMC maior ou igual a 40)
- Doenças cromossômicas com estado de fragilidade imunológica (ex.: Síndrome de Down)
- Idade igual ou superior a 60 anos com uma ou mais comorbidades acima relacionadas.
- Gestação de alto risco
- + outras que Ministério da Saúde e/ou a SES-RS definirem

AFASTAMENTO DE CASOS POSITIVOS OU SUSPEITOS

- ✓ Orientar os trabalhadores e os alunos a informar o estabelecimento caso venham a ter sintomas de síndrome gripal e/ou resultados positivos para a COVID-19;
- ✓ Realizar busca ativa, diária, em todos os turnos de trabalho ou de aula, para identificar trabalhadores, alunos ou visitantes com sintomas de síndrome gripal;
- ✓ Caso de SÍNDROME GRIPAL: Indivíduo com quadro respiratório agudo, caracterizado por pelo menos dois (2) dos seguintes sinais e sintomas: febre (mesmo que referida), calafrios, dor de garganta, dor de cabeça, tosse, coriza, distúrbios olfativos ou gustativos, diarreia.
 - Em crianças: além dos itens anteriores, considera-se também



PLANO ESTRUTURADO DE PREVENÇÃO E ENFRENTAMENTO DA PANDEMIA NO NOVO CORONAVÍRUS - PPEE COVID-19 R.28

Elaborado em: 24/08/2020

Revisado: 23/09/2020

obstrução nasal, na ausência de outro diagnóstico específico.

- Em idosos: deve-se considerar também critérios específicos de agravamento como síncope, confusão mental, sonolência excessiva, irritabilidade e inapetência.
- ✓ Conduas de afastamento laboral e isolamento domiciliar durante investigação laboratorial ou sem resultado laboratorial:

Sintomáticos	Assintomáticos com contato domiciliar suspeito ou confirmado ^b	Assintomáticos com contato <u>próximo</u> com caso suspeito ou confirmado ^b
Isolamento por pelo menos 10 dias (SG) e 20 dias (SRAG) após o início dos sintomas e 24h ^a sem sintomas.	14 dias ^c de isolamento.	Isolamento não preconizado, com reforço de medidas protetivas.

^a Sem o uso de medicamentos para redução da febre e melhora dos sintomas.

^b Confirmados por RT-PCR ou por Teste de Antígeno SARS-CoV-2. Para contatos com casos confirmados por outros testes laboratoriais não há indicação de isolamento.

^c 14 dias a contar da data de início dos sintomas do caso suspeito ou confirmado para COVID-19.

- ✓ As condutas após resultado laboratorial podem ser conferidas no **quadro 4 da Nota Informativa 22 COE/SES-RS**.
- ✓ Notificar imediatamente os casos suspeitos de síndrome gripal e os confirmados de COVID-19 à Vigilância em Saúde do Município do estabelecimento, bem como à Vigilância em Saúde do Município de residência do trabalhador ou aluno;
- ✓ Desenvolver e comunicar planos de continuidade das atividades na ausência de trabalhadores e alunos devido a afastamento por suspeita ou confirmação de COVID-19.
- ✓ Coletar os dados de presentes em reuniões presenciais, a fim de facilitar o contato dos órgãos de saúde competentes com o público da reunião, no caso de uma confirmação de COVID-19 dentre os participantes;
- ✓ Estabelecer grupos fixos de trabalhadores entre as diferentes áreas da fábrica, a fim de facilitar o contato dos órgãos de saúde competentes com o grupo no caso de uma confirmação de COVID-19 dentre os



PLANO ESTRUTURADO DE PREVENÇÃO E ENFRENTAMENTO DA PANDEMIA NO NOVO CORONAVÍRUS - PPEE COVID-19 R.28

Elaborado em: 24/08/2020

Revisado: 23/09/2020

trabalhadores;

- ✓ SURTO DE SÍNDROME GRIPAL: ocorrência de pelo menos 2 (dois) casos suspeitos ou confirmados em ambientes de longa permanência, com vínculo temporal de até 14 dias entre as datas de início dos sintomas dos casos. Ao identificar um surto de SG:
 - ✓ Notificar a situação de surto, imediatamente, às vigilâncias regional e estadual para que seja iniciado o processo de investigação e acompanhamento;
 - ✓ Notificar o surto de forma agregada no módulo de surto no SinanNET, assinalando no campo “Código do Agravado/Doença” (J06 - Síndrome Gripal) e inserindo no campo observação: "COVID-19";
 - ✓ Informar e descrever, diariamente, a evolução dos casos por meio de planilha de acompanhamento (planilha google compartilhada pelo e-mail surtoscoe@gmail.com);
 - ✓ O município e a empresa (quando couber) devem informar um e-mail do Gmail para que seja compartilhada a planilha de acompanhamento;
 - ✓ Todos os casos de SG devem ser notificados individualmente no e-SUS Notifica e, se forem hospitalizados por SRAG, deverão ser notificados individualmente no Sivep-Gripe. Ressalta-se a importância do preenchimento da variável 32 “É caso proveniente de surto de SG que evoluiu para SRAG?”;
 - ✓ A estratégia de testagem para o surto deve ser definida em conjunto com as vigilâncias epidemiológicas e de acordo com o tipo de estabelecimento, conforme quadro abaixo;
 - ✓ O cadastro, acondicionamento e envio de amostras devem seguir as orientações do FLUXO 1 do ANEXO II da Normativa 22 COE/SES-RS;
 - ✓ Os casos sintomáticos notificados no sistema de informação (e-SUS Notifica) sem coleta laboratorial deverão ser classificados por critério clínico-epidemiológico;
 - ✓ Considera-se um surto encerrado quando transcorrido um período de 15 dias sem o registro de novos sintomáticos;
 - ✓ Para a população privada de liberdade, em todos os casos de SG, há indicação de testagem por RT-PCR. As demais condutas relacionadas a surto envolvendo essa população estão contempladas na Nota



PLANO ESTRUTURADO DE PREVENÇÃO E ENFRENTAMENTO DA PANDEMIA NO NOVO CORONAVÍRUS - PPEE COVID-19 R.28

Elaborado em: 24/08/2020

Revisado: 23/09/2020

Informativa 16;

- ✓ Para a notificação de agregados de casos de COVID-19 contraídos em serviços de saúde, envolvendo pacientes e profissionais, recomenda-se acessar a NOTA TÉCNICA 02/2020 - NVES/DVS/CEVS/SES.

Quadro - Condutas de acompanhamento e estratégias de testagem de surtos de acordo com o tipo de estabelecimento:

Local	<p>Empresas de médio e grande porte (a partir de 50 funcionários)*</p> <ul style="list-style-type: none"> • Que não incluem na sua atividade atendimento direto a público externo. • Exemplos: indústrias, frigoríficos, tele- comunicações, distribuidoras, call centers, etc. 	<p>Instituições de Longa Permanência – ILP*</p> <p>Exemplos:</p> <ul style="list-style-type: none"> • Casas de repouso e clínicas para idosos, casas-lares e abrigos para menores; • Instituições fechadas que desempenham atividades de assistência social, defesa e segurança pública. 								
Acompanhamento dos casos	<p>A vigilância em saúde do município deverá comunicar ao setor de Surtos do COE/CEVS a suspeita ou confirmação do surto para a criação de planilha específica na plataforma Google Drive a ser compartilhada com a empresa.</p> <p>A empresa deverá preencher os casos, diariamente, na planilha de acompanhamento (planilha Google compartilhada pelo e-mail surtoscoe@gmail.com);</p> <p>A vigilância em saúde municipal realizará o preenchimento de forma complementar.</p>	<p>A vigilância em saúde municipal deverá, em conjunto com a instituição, identificar todos os casos sintomáticos e seus contactantes e preencher os dados na planilha do Google Drive que será compartilhada via email.</p>								
Testagem	<p>Realizar coleta de amostras para diagnóstico por RT- PCR de acordo com o número de casos sintomáticos e o porte da empresa:</p> <table border="1" style="width: 100%; border-collapse: collapse;"> <thead> <tr> <th style="text-align: center;">Número total de trabalhadores</th> <th style="text-align: center;">Quantidade máxima de coletas de casos sintomáticos</th> </tr> </thead> <tbody> <tr> <td style="text-align: center;">50 - 99</td> <td style="text-align: center;">6</td> </tr> <tr> <td style="text-align: center;">100 - 499</td> <td style="text-align: center;">12</td> </tr> <tr> <td style="text-align: center;">≥500</td> <td style="text-align: center;">24</td> </tr> </tbody> </table> <p>Após a confirmação do surto, demais casos sintomáticos deverão ser classificados pelo critério Clínico-epidemiológico.</p>	Número total de trabalhadores	Quantidade máxima de coletas de casos sintomáticos	50 - 99	6	100 - 499	12	≥500	24	<p>Todos os casos sintomáticos deverão ser testados por RT- PCR, e os contactantes assintomáticos serão testados conforme estratégia vigente (ver item 1.3.1.3).</p> <p>Tratando-se de ILPI, os trabalhadores e residentes, sintomáticos ou assintomáticos, a partir do primeiro caso confirmado para COVID-19 por RT-PCR na instituição, deverão ser testados por RT-PCR, a partir da identificação dos contactantes próximos.</p> <p>Nos casos de unidades prisionais, verificar nota específica.</p>
Número total de trabalhadores	Quantidade máxima de coletas de casos sintomáticos									
50 - 99	6									
100 - 499	12									
≥500	24									

*Para maior detalhamento quanto às condutas específicas recomendadas em situações de surtos em instituições fechadas, consultar a **NOTA INFORMATIVA VIGILÂNCIA DE SURTOS COE-RS/SES-RS.**



PLANO ESTRUTURADO DE PREVENÇÃO E ENFRENTAMENTO DA PANDEMIA NO NOVO CORONAVÍRUS - PPEE COVID-19 R.28

Elaborado em: 24/08/2020

Revisado: 23/09/2020

CUIDADOS NO ATENDIMENTO AO PÚBLICO

- ✓ Disponibilizar de álcool gel 70% e/ou preparações antissépticas ou sanitizantes de efeito similar para o público, os trabalhadores e alunos no estabelecimento, em locais estratégicos e de fácil acesso (entrada, saída, corredores, elevadores, mesas, etc.);
- ✓ Respeitar o distanciamento mínimo de 2 metros nas filas em frente a balcões de atendimento ou caixas ou no lado externo do estabelecimento, sinalizando no chão a posição a ser ocupada por cada pessoa;
- ✓ Assegurar o respeito de distanciamento mínimo de 2 metros no lado externo da instituição de ensino para pais e cuidadores que esperam os alunos na saída, sinalizando no chão a posição a ser ocupada por cada pessoa
- ✓ Fazer a utilização, se necessário, do uso de senhas ou outro sistema eficaz para evitar filas ou aglomeração de pessoas;
- ✓ Ampliar espaço entre atendimentos agendados, para preservar distanciamento entre pessoas e ter tempo de realizar a higienização de instrumentos de contato, quando aplicável;
- ✓ Realizar atendimento de maneira individualizada, restringindo, sempre que possível, a presença de acompanhantes;
- ✓ Em serviço de atendimento domiciliar ou agendado, questionar se no local de atendimento há indivíduo que apresenta sintomas respiratórios ou se se encontra em quarentena ou isolamento em decorrência do COVID-19, ficando proibido o atendimento domiciliar em caso afirmativo, exceto em caso de urgência e emergência de saúde;

ATENDIMENTO DIFERENCIADO PARA GRUPO DE RISCOS

- ✓ Para atendimento de pessoa com idade igual ou superior a 60 anos e aquelas de grupos de risco, conforme autodeclaração;
- ✓ estabelecer horários ou setores exclusivos de atendimento;



PLANO ESTRUTURADO DE PREVENÇÃO E ENFRENTAMENTO DA PANDEMIA NO NOVO CORONAVÍRUS - PPEE COVID-19 R.28

Elaborado em: 24/08/2020

Revisado: 23/09/2020

- ✓ conferir atendimento preferencial, garantindo fluxo ágil para que permaneçam o mínimo de tempo possível no estabelecimento.

MONITORAMENTO DE TEMPERATURA

- ✓ Aferir a temperatura de 100% dos trabalhadores, clientes ou alunos, com termômetro digital infravermelho.
- ✓ Monitorar individualmente a temperatura, com termômetro próprio e individual, para evitar contaminação.
- ✓ Caso a temperatura seja igual ou superior a 37,8 graus, orientar que o trabalhador, o cliente ou o usuário acompanhe seus sintomas e busque um serviço de saúde para investigação diagnóstica.
- ✓ Recomenda-se vedar a circulação dessas pessoas em ambiente coletivo compartilhado.
- ✓ Nas instituições de ensino, em caso de aluno(a) febril, o COE-E local deve ser informado imediatamente.



PLANO ESTRUTURADO DE PREVENÇÃO E ENFRENTAMENTO DA PANDEMIA NO NOVO CORONAVÍRUS - PPEE COVID-19 R.28

Elaborado em: 24/08/2020

Revisado: 23/09/2020

6. Protocolos do Plano de Prevenção e Enfrentamento à epidemia do novo CORONAVÍRUS – COVID -19 Instituídos pelos municípios da Associação de municípios do Vale do Rio Pardo – Região 28.

BANDEIRA AMARELA

Atividade				Crítérios específicos de funcionamento	Protocolos obrigatórios		Protocolos variáveis	Restrições adicionais		
Grupo	CNAE (2 dígit.)	Tipo	Subtipos	Teto de Operação (percentual máx. de trabalhadores presentes no turno, ao mesmo tempo, respeitando o teto de ocupação do espaço físico - máx. pessoas)	Modo de Operação (forma de operação, respeitando o teto de operação e o teto de ocupação do espaço físico - máx. pessoas)		Máscara, Distanciamento, Teto de ocupação, Higienização, EPIs, Proteção de grupo de risco, Afastamento de casos, Cuidados no atendimento ao público, Atendimento diferenciado para grupos de risco, Informativo visível	Monitoramento de temperatura	Testagem dos trabalhadores	Normas específicas à atividade https://coronavirus.rs.gov.br/portarias-da-ses
				Trabalhadores	Atendimento					
Administração Pública	84	Administração Pública	Administração Pública - Serviços não essenciais	50% trabalhadores	Teletrabalho / Presencial restrito	Teleatendimento / Presencial restrito	X			Decreto nº 55.240, Capítulo VI (Estadual)
Administração Pública	84	Administração Pública	Segurança e ordem pública	100% trabalhadores	Teletrabalho / Presencial restrito	Teleatendimento / Presencial restrito	X			Decreto nº 55.240, Capítulo VI (Estadual)
Administração Pública	84	Administração Pública	Política e administração de trânsito	75% trabalhadores	Teletrabalho / Presencial restrito	Teleatendimento / Presencial restrito	X			Decreto nº 55.240, Capítulo VI (Estadual)
Administração Pública	84	Administração Pública	Atividades de fiscalização	100% trabalhadores	Teletrabalho / Presencial restrito	Teleatendimento / Presencial restrito	X			Decreto nº 55.240, Capítulo VI (Estadual)
Administração Pública	84	Administração Pública	Inspeção sanitária	100% trabalhadores	Teletrabalho / Presencial restrito	Teleatendimento / Presencial restrito	X			Decreto nº 55.240, Capítulo VI (Estadual)
Administração Pública	84	Administração Pública	Serviços delegados de habilitação de condutores	75% trabalhadores	Teletrabalho / Presencial restrito	Ensino remoto (aula teórica) / Atendimento individualizado (aula prática)	X			
Agropecuária	1	Agricultura, Pecuária e Serv. Relacionados		100% trabalhadores	Teletrabalho / Presencial restrito		X			
Agropecuária	2	Produção Florestal		100% trabalhadores	Teletrabalho / Presencial restrito		X			
Agropecuária	3	Pesca e Aquicultura		100% trabalhadores	Teletrabalho / Presencial restrito		X			
Alojamento e Alimentação	56	Alimentação	Restaurantes a la carte, prato feito e buffet sem autosserviço	75% trabalhadores 75% lotação	Teletrabalho / Presencial restrito	Presencial restrito / Telentrega / Pegue e Leve / Drive-thru	X			Portaria SES nº 319



PLANO ESTRUTURADO DE PREVENÇÃO E ENFRENTAMENTO DA PANDEMIA NO NOVO CORONAVÍRUS - PPEE COVID-19 R.28

Elaborado em: 24/08/2020

Revisado: 23/09/2020

Alojamento e Alimentação	56	Alimentação	Restaurantes a la carte, prato feito e buffet sem autosserviço (em beira de estradas e rodovias)	75% trabalhadores	Teletrabalho / Presencial restrito	Presencial restrito / Telentrega / Pegue e Leve / Drive-thru	X			Portaria SES nº 319
Alojamento e Alimentação	56	Alimentação	Restaurantes de autosserviço (self-service)	Fechado						
Alojamento e Alimentação	56	Alimentação	Lanchonetes e lancherias	75% trabalhadores	Teletrabalho / Presencial restrito	Presencial restrito / Telentrega / Pegue e Leve / Drive-thru	X			Portaria SES nº 319
Alojamento e Alimentação	56	Alojamento	Hoteis e similares (geral)	60% dos quartos	Teletrabalho / Presencial restrito	Teleatendimento / Presencial restrito	X			Portaria SES nº 319
Alojamento e Alimentação	56	Alojamento	Hoteis e similares (em beira de estradas e rodovias)	100% quartos	Teletrabalho / Presencial restrito	Teleatendimento / Presencial restrito	X			Portaria SES nº 319
Comércio	45	Comércio de Veículos	Comércio de Veículos (rua)	75% trabalhadores	Teletrabalho / Presencial restrito	Teleatendimento / Presencial restrito	X			Portaria SES nº 376
Comércio	45	Comércio de Veículos	Manutenção e Reparação de Veículos Automotores (rua)	75% trabalhadores	Teletrabalho / Presencial restrito	Teleatendimento / Presencial restrito	X			Portaria SES nº 376
Comércio	46	Comércio Atacadista	Comércio Atacadista - Não essencial	50% trabalhadores	Teletrabalho / Presencial restrito	Presencial restrito / Telentrega / Pegue e Leve / Drive-thru	X			Portaria SES nº 376
Comércio	46	Comércio Atacadista	Comércio Atacadista - Itens Essenciais	75% trabalhadores	Teletrabalho / Presencial restrito	Presencial restrito / Telentrega / Pegue e Leve / Drive-thru	X			Portaria SES nº 376
Comércio	47	Comércio Varejista	Comércio Varejista - Não essencial (rua)	50% trabalhadores	Teletrabalho / Presencial restrito	Presencial restrito / Telentrega / Pegue e Leve / Drive-thru	X			Portaria SES nº 376
Comércio	47	Comércio Varejista	Comércio Varejista - Não essencial (centro comercial e shopping)	50% trabalhadores e 50% lotação	Teletrabalho / Presencial restrito	Presencial restrito / Telentrega / Pegue e Leve / Drive-thru	X	X		Portaria SES nº 303 e nº 406
Comércio	47	Comércio Varejista	Comércio Varejista - Itens Essenciais (rua)	75% trabalhadores	Teletrabalho / Presencial restrito	Presencial restrito / Telentrega / Pegue e Leve / Drive-thru	X			Portaria SES nº 376
Comércio	46	Comércio Varejista	Comércio Varejista - Itens Essenciais (centro comercial e shopping)	50% trabalhadores e 50% lotação	Teletrabalho / Presencial restrito	Presencial restrito / Telentrega / Pegue e Leve / Drive-thru	X	X		Portaria SES nº 303 e nº 406
Comércio	47	Comércio Varejista	Comércio Varejista de Produtos Alimentícios (mercados, açougues, fruteiras, padarias e similares)	75% trabalhadores	Teletrabalho / Presencial restrito	Presencial restrito / Telentrega / Pegue e Leve / Drive-thru	X			Portaria SES nº 376
Comércio	47	Comércio Varejista	Comércio de Combustíveis para Veículos Automotores	75% trabalhadores	Teletrabalho / Presencial restrito	Presencial restrito (vedada aglomeração)	X			Portaria SES nº 376



PLANO ESTRUTURADO DE PREVENÇÃO E ENFRENTAMENTO DA PANDEMIA NO NOVO CORONAVÍRUS - PPEE COVID-19 R.28

Elaborado em: 24/08/2020

Revisado: 23/09/2020

Educação	85	Educação Infantil	Creche e Pré-Escola	Regra Geral: Remoto Se permitida atividade presencial: 50% alunos por sala de aula	Teletrabalho / Presencial restrito	Regra Geral: Ensino Remoto Se permitida atividade presencial: Ensino Remoto / Ensino Híbrido (remoto e/ou presencial) / Presencial Restrito / 50% alunos por sala de aula / Distanciamento mínimo / Materiais individuais / Vedado atividades coletivas que envolvam aglomeração ou contato físico.	X	X	Portaria SES/SEDUC nº 01/2020, Decreto Estadual nº 55.465 (05/09/2020) e demais normativas.
Educação	85	Ensino Fundamental	Ensino Fundamental - Anos Iniciais	Regra Geral: Remoto Se permitida atividade presencial: 50% alunos por sala de aula	Teletrabalho / Presencial restrito	Regra Geral: Ensino Remoto Se permitida atividade presencial: Ensino Remoto / Ensino Híbrido (remoto e/ou presencial) / Presencial Restrito / 50% alunos por sala de aula / Distanciamento mínimo / Materiais individuais / Vedado atividades coletivas que envolvam aglomeração ou contato físico.	X	X	Portaria SES/SEDUC nº 01/2020, Decreto Estadual nº 55.465 (05/09/2020) e demais normativas.
Educação	85	Ensino Fundamental	Ensino Fundamental - Anos Finais	Regra Geral: Remoto Se permitida atividade presencial: 50% alunos por sala de aula	Teletrabalho / Presencial restrito	Regra Geral: Ensino Remoto Se permitida atividade presencial: Ensino Remoto / Ensino Híbrido (remoto e/ou presencial) / Presencial Restrito / 50% alunos por sala de aula / Distanciamento mínimo / Materiais individuais / Vedado atividades coletivas que envolvam aglomeração ou contato físico.	X	X	Portaria SES/SEDUC nº 01/2020, Decreto Estadual nº 55.465 (05/09/2020) e demais normativas.
Educação	85	Ensino Médio	Ensino Médio	Regra Geral: Remoto Se permitida atividade presencial: 50% alunos por sala de aula	Teletrabalho / Presencial restrito	Regra Geral: Ensino Remoto Se permitida atividade presencial: Ensino Remoto / Ensino Híbrido (remoto e/ou presencial) / Presencial Restrito / 50% alunos por sala de aula / Distanciamento mínimo / Materiais individuais / Vedado atividades coletivas que envolvam aglomeração ou contato físico.	X	X	Portaria SES/SEDUC nº 01/2020, Decreto Estadual nº 55.465 (05/09/2020) e demais normativas.



PLANO ESTRUTURADO DE PREVENÇÃO E ENFRENTAMENTO DA PANDEMIA NO NOVO CORONAVÍRUS - PPEE COVID-19 R.28

Elaborado em: 24/08/2020

Revisado: 23/09/2020

Educação	85	Ensino Médio	Ensino Técnico de Nível Médio e Normal	Regra Geral: Remoto Se permitida atividade presencial: 50% alunos por sala de aula	Teletrabalho / Presencial restrito	Regra Geral: Ensino Remoto Se permitida atividade presencial: Ensino Remoto / Ensino Híbrido (remoto e/ou presencial) / Presencial Restrito / 50% alunos por sala de aula / Distanciamento mínimo / Materiais individuais / Vedado atividades coletivas que envolvam aglomeração ou contato físico.	X	X	Portaria SES/SEDUC nº 01/2020, Decreto Estadual nº 55.465 (05/09/2020) e demais normativas.
Educação	85	Ensino Superior	Graduação (Bacharelado, Licenciatura, Tecnólogo) e Pós-graduação (stricto e latu sensu)	Regra Geral: Remoto Se permitida atividade presencial: 50% alunos por sala de aula	Teletrabalho / Presencial restrito	Regra Geral: Ensino Remoto Se permitida atividade presencial: Ensino Remoto / Ensino Híbrido (remoto e/ou presencial) / Presencial Restrito / 50% alunos por sala de aula / Distanciamento mínimo / Materiais individuais / Vedado atividades coletivas que envolvam aglomeração ou contato físico.	X	X	Portaria SES/SEDUC nº 01/2020, Decreto Estadual nº 55.465 (05/09/2020) e demais normativas.
Educação	85	Ensino Superior	Ensino Médio Técnico <u>Concomitante</u> e Subseqüente, Ensino Superior e Pós-Graduação <i>(somente atividades práticas essenciais para conclusão de curso da área da saúde*: pesquisa, estágio curricular obrigatório, laboratórios e plantão)</i>	50% alunos	Teletrabalho / Presencial restrito	Regra Geral: Presencial restrito / Atendimento individualizado sob agendamento / Atividades práticas em pequenos grupos, respeitando teto de ocupação / Material individual Se permitida atividade presencial do segmento: Ensino Remoto / Ensino Híbrido (remoto e/ou presencial) / Presencial Restrito / 50% alunos por sala de aula / Distanciamento mínimo / Materiais individuais / Vedado atividades coletivas que envolvam aglomeração ou contato físico.	X	X	Portaria SES/SEDUC nº 01/2020, Decreto Estadual nº 55.465 (05/09/2020) e demais normativas.



PLANO ESTRUTURADO DE PREVENÇÃO E ENFRENTAMENTO DA PANDEMIA NO NOVO CORONAVÍRUS - PPEE COVID-19 R.28

Elaborado em: 24/08/2020

Revisado: 23/09/2020

Educação		Ensino Médio e Superior	Ensino Médio Técnico Subseqüente, Ensino Superior e Pós-Graduação (<i>somente atividades práticas essenciais para conclusão de curso: pesquisa, estágio curricular obrigatório, laboratórios e plantão</i>)	50% alunos	Teletrabalho / Presencial restrito	Regra Geral: Presencial restrito / Atendimento individualizado sob agendamento / Atividades práticas em pequenos grupos, respeitando teto de ocupação / Material individual Se permitida atividade presencial do segmento: Ensino Remoto / Ensino Híbrido (remoto e/ou presencial) / Presencial Restrito / 50% alunos por sala de aula / Distanciamento mínimo / Materiais individuais / Vedado atividades coletivas que envolvam aglomeração ou contato físico.	X	X	Portaria SES/SEDUC nº 01/2020, Decreto Estadual nº 55.465 (05/09/2020) e demais normativas.
Educação	85	Educação - Outros	Atividades de Apoio à Educação	50% trabalhadores	Teletrabalho / Presencial restrito	Teleatendimento / Presencial restrito	X	X	Portaria SES/SEDUC nº 01
Educação	85	Outras Atividades de Ensino	Ensino de Idiomas	50% trabalhadores 50% alunos	Teletrabalho / Presencial restrito	Ensino remoto / Atendimento individualizado ou em pequenos grupos, respeitando teto de ocupação / Material individual	X	X	Portaria SES/SEDUC nº 01
Educação	85	Outras Atividades de Ensino	Ensino de Música	50% trabalhadores 50% alunos	Teletrabalho / Presencial restrito	Ensino remoto / Atendimento individualizado ou em pequenos grupos, respeitando teto de ocupação / Material individual	X	X	Portaria SES/SEDUC nº 01
Educação	85	Outras Atividades de Ensino	Ensino de Esportes, Dança e Artes Cênicas	50% trabalhadores 50% alunos	Teletrabalho / Presencial restrito	Ensino remoto / Atendimento individualizado ou coabitantes / Material individual	X	X	Portaria SES nº 582
Educação	85	Outras Atividades de Ensino	Ensino de Arte e Cultura (outros)	50% trabalhadores 50% alunos	Teletrabalho / Presencial restrito	Ensino remoto / Atendimento individualizado ou em pequenos grupos, respeitando teto de ocupação / Material individual	X	X	Portaria SES/SEDUC nº 01
Educação	85	Outras Atividades de Ensino	Formação profissional, formação continuada, cursos preparatórios para concurso, treinamentos e similares	50% trabalhadores 50% alunos	Teletrabalho / Presencial restrito	Ensino remoto / Atendimento individualizado ou em pequenos grupos, respeitando teto de ocupação / Material individual	X	X	Portaria SES/SEDUC nº 01
Indústria de Construção	41	Construção de Edifícios		100% trabalhadores	Teletrabalho / Presencial restrito		X		Portaria SES nº 283 e nº 375
Indústria de Construção	42	Obras de Infraestrutura		100% trabalhadores	Teletrabalho / Presencial restrito		X		Portaria SES nº 283 e nº 375
Indústria de Construção	43	Serviços de Construção		100% trabalhadores	Teletrabalho / Presencial restrito		X		Portaria SES nº 283 e nº 375
Indústria de Transformação e Extrativa	5	Extração de Carvão Mineral		100% trabalhadores	Teletrabalho / Presencial restrito		X		Portaria SES nº 283 e nº 375



PLANO ESTRUTURADO DE PREVENÇÃO E ENFRENTAMENTO DA PANDEMIA NO NOVO CORONAVÍRUS - PPEE COVID-19 R.28

Elaborado em: 24/08/2020

Revisado: 23/09/2020

Indústria de Transformação e Extrativa	100*	Extr. de Petróleo e Minerais	Extração de Petróleo e Gás	100% trabalhadores	Teletrabalho / Presencial restrito		X			Portaria SES nº 283 e nº 375
Indústria de Transformação e Extrativa	100*	Extr. de Petróleo e Minerais	Extr. de Petróleo e Minerais - Outros	50% trabalhadores	Teletrabalho / Presencial restrito		X			Portaria SES nº 283 e nº 375
Indústria de Transformação e Extrativa	10	Alimentos		100% trabalhadores	Teletrabalho / Presencial restrito		X			Portaria SES nº 283 e nº 375
Indústria de Transformação e Extrativa	11	Bebidas		100% trabalhadores	Teletrabalho / Presencial restrito		X			Portaria SES nº 283 e nº 375
Indústria de Transformação e Extrativa	12	Fumo		100% trabalhadores	Teletrabalho / Presencial restrito		X			Portaria SES nº 283 e nº 375
Indústria de Transformação e Extrativa	13	Têxteis		100% trabalhadores	Teletrabalho / Presencial restrito		X			Portaria SES nº 283 e nº 375
Indústria de Transformação e Extrativa	14	Vestuário		100% trabalhadores	Teletrabalho / Presencial restrito		X			Portaria SES nº 283 e nº 375
Indústria de Transformação e Extrativa	15	Couros e Calçados		100% trabalhadores	Teletrabalho / Presencial restrito		X			Portaria SES nº 283 e nº 375
Indústria de Transformação e Extrativa	16	Madeira		100% trabalhadores	Teletrabalho / Presencial restrito		X			Portaria SES nº 283 e nº 375
Indústria de Transformação e Extrativa	17	Papel e Celulose		100% trabalhadores	Teletrabalho / Presencial restrito		X			Portaria SES nº 283 e nº 375
Indústria de Transformação e Extrativa	18	Impressão e Reprodução		100% trabalhadores	Teletrabalho / Presencial restrito		X			Portaria SES nº 283 e nº 375
Indústria de Transformação e Extrativa	19	Derivados Petróleo		100% trabalhadores	Teletrabalho / Presencial restrito		X			Portaria SES nº 283 e nº 375
Indústria de Transformação e Extrativa	20	Químicos		100% trabalhadores	Teletrabalho / Presencial restrito		X			Portaria SES nº 283 e nº 375
Indústria de Transformação e Extrativa	22	Borracha e Plástico		100% trabalhadores	Teletrabalho / Presencial restrito		X			Portaria SES nº 283 e nº 375
Indústria de Transformação e Extrativa	23	Minerais não metálicos		100% trabalhadores	Teletrabalho / Presencial restrito		X			Portaria SES nº 283 e nº 375
Indústria de Transformação e Extrativa	24	Metalurgia		100% trabalhadores	Teletrabalho / Presencial restrito		X			Portaria SES nº 283 e nº 375
Indústria de Transformação e Extrativa	25	Produtos de Metal		100% trabalhadores	Teletrabalho / Presencial restrito		X			Portaria SES nº 283 e nº 375
Indústria de Transformação e Extrativa	26	Equip. Informática		100% trabalhadores	Teletrabalho / Presencial restrito		X			Portaria SES nº 283 e nº 375
Indústria de Transformação e Extrativa	27	Materiais Elétricos		100% trabalhadores	Teletrabalho / Presencial restrito		X			Portaria SES nº 283 e nº 375
Indústria de Transformação e Extrativa	28	Máquinas e Equipamentos		100% trabalhadores	Teletrabalho / Presencial restrito		X			Portaria SES nº 283 e nº 375
Indústria de Transformação e Extrativa	29	Veículos Automotores		100% trabalhadores	Teletrabalho / Presencial restrito		X			Portaria SES nº 283 e nº 375



PLANO ESTRUTURADO DE PREVENÇÃO E ENFRENTAMENTO DA PANDEMIA NO NOVO CORONAVÍRUS - PPEE COVID-19 R.28

Elaborado em: 24/08/2020

Revisado: 23/09/2020

Indústria de Transformação e Extrativa	30	Outros Equipamentos		100% trabalhadores	Teletrabalho / Presencial restrito		X			Portaria SES nº 283 e nº 375
Indústria de Transformação e Extrativa	31	Móveis		100% trabalhadores	Teletrabalho / Presencial restrito		X			Portaria SES nº 283 e nº 375
Indústria de Transformação e Extrativa	32	Produtos Diversos		100% trabalhadores	Teletrabalho / Presencial restrito		X			Portaria SES nº 283 e nº 375
Indústria de Transformação e Extrativa	33	Manut. e Reparação		100% trabalhadores	Teletrabalho / Presencial restrito		X			Portaria SES nº 283 e nº 375
Indústria de Transformação e Extrativa	21	Farmoquímicos e Farmacêuticos		100% trabalhadores	Teletrabalho / Presencial restrito		X			Portaria SES nº 283 e nº 375
Saúde e Assistência	86	Atenção à Saúde Humana		100% trabalhadores	Teletrabalho / Presencial restrito	Presencial restrito / Teleatendimento	X			Portaria SES nº 274, nº 284, nº 300 e nº 374
Saúde e Assistência	87	Assistência Social		100% trabalhadores	Teletrabalho / Presencial restrito	Presencial restrito / Teleatendimento	X			Portaria SES nº 289 e nº 352
Saúde e Assistência	75	Assistência Veterinária		75% trabalhadores	Teletrabalho / Presencial restrito	Presencial restrito / Teleatendimento	X			
Serviços	104*	Artes, Cultura, Esportes e Lazer	Casas noturnas, bares e pubs	Fechado						
Serviços	104*	Artes, Cultura, Esportes e Lazer	Parques Temáticos, Atrativos Turísticos e Similares	50% trabalhadores 50% público	Teletrabalho / Presencial restrito	Teleatendimento / Presencial restrito (exclusivo locais com Selo Turismo Responsável do MTur)	X	X		Selo Turismo Responsável - Ministério do Turismo



PLANO ESTRUTURADO DE PREVENÇÃO E ENFRENTAMENTO DA PANDEMIA NO NOVO CORONAVÍRUS - PPEE COVID-19 R.28

Elaborado em: 24/08/2020

Revisado: 23/09/2020

Serviços	104*	Artes, Cultura, Esportes e Lazer	Parques e reservas naturais, jardins botânicos e zoológicos	50% trabalhadores 50% público	Teletrabalho / Presencial restrito	Teleatendimento / Presencial restrito (somente áreas externas, com demarcação no chão de áreas de permanência distanciada de grupos - máx. 8 pessoas)	X	X		Selo Turismo Responsável - Ministério do Turismo
Serviços	104*	Artes, Cultura, Esportes e Lazer	Teatros, cinemas e casas de espetáculos (dança, circo e similares)	50% trabalhadores	Teletrabalho / Presencial restrito exclusivo para captação audiovisual de produção cultural	Presencial restrito (exclusivo de produção cultural) / Sem contato físico / Sem público espectador	X			
Serviços	104*	Artes, Cultura, Esportes e Lazer	Museus, centros culturais e similares	50% trabalhadores 50% público	Teletrabalho / Presencial restrito	Teleatendimento / Presencial restrito	X	X		Recomendações aos Museus em Tempos de Covid-19, do Instituto Brasileiro de Museus (Ibram)
Serviços	104*	Artes, Cultura, Esportes e Lazer	Bibliotecas, arquivos, acervos e similares	50% trabalhadores 50% público	Teletrabalho/ Presencial restrito	Teleatendimento / Presencial restrito	X			
Serviços	104*	Artes, Cultura, Esportes e Lazer	Ateliês (artes plásticas, restauração de obras de arte, escrita, artistas independentes e similares)	50% trabalhadores	Teletrabalho/ Presencial restrito	Teleatendimento / Atendimento individualizado, com agendamento	X			
Serviços	104*	Artes, Cultura, Esportes e Lazer	Atividades de organizações associativas ligadas à arte e à cultura (MTG e similares)	50% trabalhadores	Teletrabalho/ Presencial restrito	Teleatendimento / Atendimento individualizado, com agendamento	X			
Serviços	104*	Artes, Cultura, Esportes e Lazer	Convenções partidárias	50% lotação Máx. 100 pessoas, ao mesmo tempo	Teletrabalho / Presencial restrito / Circulação de ar cruzada / Credenciamento e check-in online	Presencial restrito / Cadeiras intercaladas (sim/não/não/sim) / Filas intercaladas / 6m² por pessoa / Entrada e saída escalonada por filas previamente demarcadas / Material individual (canetas)	X	X		
Serviços	104*	Artes, Cultura, Esportes e Lazer	Espectáculos tipo drive-in (cinema, shows, etc.)	100% vagas, com distanciamento	Teletrabalho / Presencial restrito / Sem contato físico / Alimentos e bebidas solicitados por aplicativo e entregues no carro	Teleatendimento / Presencial restrito / Público somente nos automóveis / Vedada abertura de portas e circulação externa aos automóveis / Circulação somente para uso dos sanitários, com uso de máscara e fila com distanciamento demarcado	X			
Serviços	104*	Artes, Cultura, Esportes e Lazer	Feiras e Exposições corporativas e comerciais	Após 14 dias seguidos sem bandeira vermelha ou preta: Máx. 300 pessoas (trabalhadores e público), ao mesmo tempo, respeitando teto de ocupação definida no modo de atendimento	Teletrabalho / Presencial restrito / Estandes distanciados 4 metros um do outro / Circulação de ar cruzada / Credenciamento e check-in online / Início e término de programações não concomitantes, quando houver multisalas / <u>Autorização do(s) município(s) sede(s) do evento, com apresentação de projeto e liberação de alvará.</u>	Teleatendimento / Presencial restrito / Ambientes (estandes, salas, corredores, etc.) com circulação em pé: contabilizar mínimo de 8m² por pessoa / Ambientes com público sentado: contabilizar mínimo de 4m² por pessoa e 2m de distância entre ocupantes ou ocupação intercalada de cadeiras fixas (sim/não/não/sim), com fileiras intercaladas / Credenciamento e check-in online /	X	X		Portaria SES nº 617



PLANO ESTRUTURADO DE PREVENÇÃO E ENFRENTAMENTO DA PANDEMIA NO NOVO CORONAVÍRUS - PPEE COVID-19 R.28

Elaborado em: 24/08/2020

Revisado: 23/09/2020

Serviços	104*	Artes, Cultura, Esportes e Lazer	Seminários, congressos, convenções, simpósios, conferências, palestras e similares	<p>Após 14 dias seguidos sem bandeira vermelha ou preta:</p> <p>Máx. 300 pessoas (trabalhadores e público), ao mesmo tempo, respeitando teto de ocupação definida no modo de atendimento</p>	<p>Teletrabalho / Presencial restrito / Estandes distanciados 4 metros um do outro / Circulação de ar cruzada / Credenciamento e check-in online / Início e término de programações não concomitantes, quando houver multisalas / <u>Autorização do(s) município(s) sede(s) do evento, com apresentação de projeto e liberação de alvará.</u></p>	<p>Teleatendimento / Presencial restrito / Ambientes (estandes, salas, corredores, etc.) com circulação em pé: contabilizar mínimo de 8m² por pessoa / Ambientes com público sentado: contabilizar mínimo de 4m² por pessoa e 2m de distância entre ocupantes <u>ou</u> ocupação intercalada de cadeiras fixas (sim/não/não/sim), com fileiras intercaladas / Credenciamento e check-in online /</p>	X	X	Portaria SES nº 617
Serviços	104*	Artes, Cultura, Esportes e Lazer	Reuniões corporativas, oficinas, treinamentos e cursos corporativos	<p>Após 14 dias seguidos sem bandeira vermelha ou preta:</p> <p>Máx. 100 pessoas (trabalhadores e público), ao mesmo tempo, respeitando teto de ocupação definida no modo de atendimento</p>	<p>Teletrabalho / Presencial restrito / Distanciamento entre as pessoas / Circulação de ar cruzada / Credenciamento e check-in online</p>	<p>Teleatendimento / Presencial restrito / Mínimo de 4m² por pessoa e 2m de distância entre ocupantes ou ocupação intercalada de cadeiras fixas (sim/não/não/sim), com fileiras intercaladas / Credenciamento e check-in online / Materiais individualizados</p>	X	X	Portaria SES nº 617
Serviços	104*	Artes, Cultura, Esportes e Lazer	Demais tipos de eventos, em ambiente fechado ou aberto	Fechado					
Serviços	104*	Artes, Cultura, Esportes e Lazer	Serviços de educação física (academias, centros de treinamento, estúdios e similares)	60% trabalhadores	Teletrabalho / Presencial restrito	Presencial restrito, com distanciamento, sem contato físico, material individual (mín. 6 m ² por pessoa)	X	X	Portaria SES nº 582
Serviços	104*	Artes, Cultura, Esportes e Lazer	Serviços de educação física em piscina (aberta ou fechada)	60% trabalhadores	Teletrabalho / Presencial restrito	Presencial restrito, com distanciamento, sem contato físico, material individual (1 pessoa por raia para natação e mín. 6 m ² por pessoa para demais)	X	X	Portaria SES nº 582
Serviços	104*	Artes, Cultura, Esportes e Lazer	Clubes sociais, esportivos e similares	60% trabalhadores	Teletrabalho / Presencial restrito	<p>Presencial restrito, com distanciamento, sem contato físico, material individual (mín. 6 m² por pessoa) / Esportes coletivos com contato <u>exclusivo</u> para atletas profissionais</p> <p>Após 14 dias sem bandeira vermelha ou preta, ficam permitidos esportes coletivos <u>exclusivamente</u> em quadras esportivas, sem público, com intervalo de 1 hora entre os jogos e uso intercalado das quadras, para evitar aglomeração e permitir higienização / <u>Vedado</u> uso de espaços de entretenimento (churrasqueiras, praça infantil, etc.) / Restaurantes em conformidade com o protocolo específico</p>	X	X	Portaria SES nº 582



PLANO ESTRUTURADO DE PREVENÇÃO E ENFRENTAMENTO DA PANDEMIA NO NOVO CORONAVÍRUS - PPEE COVID-19 R.28

Elaborado em: 24/08/2020

Revisado: 23/09/2020

Serviços	104*	Artes, Cultura, Esportes e Lazer	Clubes de futebol profissional em disputa no Campeonato Gaúcho (Gaúcho Ipiranga 2020), no Campeonato Brasileiro 2020 e na Copa Libertadores (Conmebol Libertadores 2020)	25% trabalhadores	Teletrabalho / Presencial restrito, com atendimento <u>integral</u> dos protocolos da FGF, da CBF, da Conmebol e das recomendações do Comitê Científico (Nota Resposta de 08/07/2020)	Treinos e jogos coletivos, exclusivos de atletas profissionais / Sem público	X	X	X	Protocolos da Federação Gaúcha de Futebol (FGF), Recomendações do Comitê Científico (Nota Resposta de 08/07/2020), Guia Médico de Sugestões Protetivas Para o Retorno às Atividades do Futebol Brasileiro (CBF), Diretriz Técnico Operacional de Retorno das Competições (CBF), Protocolo de operações para o reinício das competições de clubes da Conmebol; Protocolo de recomendações médicas para treinamentos, viagens e competições durante a pandemia COVID-19 da Conmebol; Concentração Sanitária: disposições da Conmebol para diminuir o contágio - com risco médico aceitável - do Coronavírus (COVID-19) durante a reativação do futebol Sul-Americano.
Serviços	104*	Artes, Cultura, Esportes e Lazer	Competições esportivas de atletas profissionais	50% trabalhadores	Teletrabalho / Presencial restrito, com atendimento <u>integral</u> da Nota Informativa nº 18 COE SES-RS de 13/08/2020 (+) <u>Autorização do(s) município(s) sede</u>	Atendimento coletivo exclusivo de atletas profissionais / Sem público	X	X	X	Nota Informativa nº 18 COE SES-RS de 13/08/2020
Serviços	105*	Outros Serviços	Outros Serviços - Outros	25% trabalhadores	Teletrabalho / Presencial restrito	Teleatendimento / Presencial restrito	X			
Serviços	105*	Outros Serviços	Reparação e manutenção de objetos e equipamentos	75% trabalhadores	Teletrabalho / Presencial restrito	Teleatendimento / Presencial restrito	X			
Serviços	105*	Outros Serviços	Lavanderias e similares	75% trabalhadores	Teletrabalho / Presencial restrito	Presencial restrito / Tele-entrega / Pegue e leve	X			
Serviços	105*	Outros Serviços	Serviços de higiene pessoal (cabelereiro e barbeiro)	25% trabalhadores	Teletrabalho / Presencial restrito	Atendimento individualizado, por ambiente	X			
Serviços	105*	Outros Serviços	Serviços de higiene e alojamento de animais domésticos (<i>petshop</i>)	25% trabalhadores	Teletrabalho / Presencial restrito	Teleatendimento / Presencial restrito	X			
Serviços	105*	Outros Serviços	Missas e serviços religiosos	50% público	Teletrabalho / Presencial restrito	Presencial restrito, com ocupação intercalada de assentos / Atendimento individualizado	X			
Serviços	105*	Outros Serviços	Funerária	100% trabalhadores	Teletrabalho / Presencial restrito	Teleatendimento / Presencial restrito (máx. 10, se Covid-19)	X			



PLANO ESTRUTURADO DE PREVENÇÃO E ENFRENTAMENTO DA PANDEMIA NO NOVO CORONAVÍRUS - PPEE COVID-19 R.28

Elaborado em: 24/08/2020

Revisado: 23/09/2020

Serviços	105*	Outros Serviços	Organizações sindicais, patronais, empresariais e profissionais	50% trabalhadores	Teletrabalho / Presencial restrito	Teleatendimento / Presencial restrito	X			
Serviços	105*	Outros Serviços	Atividades administrativas dos serviços sociais autônomos	50% trabalhadores	Teletrabalho / Presencial restrito	Teleatendimento / Presencial restrito	X			
Serviços	101*	Serv. Financeiros	Bancos, lotéricas e similares	75% trabalhadores	Teletrabalho / Presencial restrito	Teleatendimento / Presencial restrito	X			
Serviços	68	Serv. Imobiliário	Imobiliárias e similares	50% trabalhadores	Teletrabalho / Presencial restrito	Teleatendimento / Presencial restrito	X			
Serviços	102*	Serv. Profissionais, Científicas e Técnicas	Serviços de auditoria, consultoria, engenharia, arquitetura, publicidade e outros	50% trabalhadores	Teletrabalho / Presencial restrito	Teleatendimento / Presencial restrito	X			
Serviços	102*	Serv. Profissionais, Científicas e Técnicas	Serviços profissionais de advocacia e de contabilidade	50% trabalhadores	Teletrabalho / Presencial restrito	Teleatendimento / Presencial restrito	X			
Serviços	103*	Serv. Admin. e Auxiliares	Serv. Admin. e Auxiliares - Outros	50% trabalhadores	Teletrabalho / Presencial restrito	Teleatendimento / Presencial restrito	X			
Serviços	103*	Serv. Admin. e Auxiliares	Agência de turismo, passeios e excursões	50% trabalhadores	Teletrabalho / Presencial restrito	Teleatendimento / Presencial restrito (grupos exclusivo para agências com Selo Turismo Responsável do MTur)	X	X		Selo Turismo Responsável - Ministério do Turismo
Serviços	80	Vigilância, Segurança e Investigação		75% trabalhadores	Teletrabalho / Presencial restrito		X			
Serviços	81	Serviços para Edifícios (Limpeza, Manutenção)		75% trabalhadores	Teletrabalho / Presencial restrito		X			
Serviços	72	Serv. Profissionais, Científicas e Técnicas	Pesquisa científica e laboratórios (pandemia)	100% trabalhadores	Teletrabalho / Presencial restrito		X			
Serviços	82	Serv. Admin. e Auxiliares	Call-center	50% trabalhadores	Teletrabalho / Presencial restrito	Teleatendimento	X			
Serviços	97	Serv. Domésticos	Faxineiros, cozinheiros, motoristas, babás, jardineiros e similares	50% trabalhadores	Presencial restrito		X			
Serviços de Informação e Comunicação	58	Edição e Edição Integrada à Impressão		75% trabalhadores	Teletrabalho / Presencial restrito		X			
Serviços de Informação e Comunicação	59	Produção de Vídeos e Programas de Televisão		75% trabalhadores	Teletrabalho / Presencial restrito		X			
Serviços de Informação e Comunicação	60	Atividades de Rádio e de Televisão		75% trabalhadores	Teletrabalho / Presencial restrito		X			
Serviços de Informação e Comunicação	61	Telecomunicações		100% trabalhadores	Teletrabalho / Presencial restrito	Teleatendimento / Presencial restrito	X			
Serviços de Informação e Comunicação	62	Serviços de TI		100% trabalhadores	Teletrabalho / Presencial restrito	Teleatendimento / Presencial restrito	X			
Serviços de Informação e Comunicação	63	Prestação de Serviços de Informação		100% trabalhadores	Teletrabalho / Presencial restrito	Teleatendimento	X			



PLANO ESTRUTURADO DE PREVENÇÃO E ENFRENTAMENTO DA PANDEMIA NO NOVO CORONAVÍRUS - PPEE COVID-19 R.28

Elaborado em: 24/08/2020

Revisado: 23/09/2020

Serviços de Utilidade Pública	35	Eletricidade, Gás e Outras Utilidades		100% trabalhadores	Teletrabalho / Presencial restrito	Teleatendimento / Presencial restrito	X			
Serviços de Utilidade Pública	36	Captação, Tratamento e Distribuição De Água		100% trabalhadores	Teletrabalho / Presencial restrito	Teleatendimento / Presencial restrito	X			
Serviços de Utilidade Pública	37	Esgoto e Atividades Relacionadas		100% trabalhadores	Teletrabalho / Presencial restrito	Teleatendimento / Presencial restrito	X			
Serviços de Utilidade Pública	38	Coleta, Tratamento e Disposição de Resíduos		100% trabalhadores	Teletrabalho / Presencial restrito	Teleatendimento / Presencial restrito	X			
Serviços de Utilidade Pública	39	Descontaminação e Gestão De Resíduos		100% trabalhadores	Teletrabalho / Presencial restrito	Teleatendimento / Presencial restrito	X			
Transporte	49	Transporte terrestre	Transporte rodoviário fretado de passageiros	100% assentos	Teletrabalho / Presencial restrito	Teleatendimento / Presencial restrito	X	X		Decreto nº 55.240, Subseção II
Transporte	49	Transporte terrestre	Transporte rodoviário de carga	100% trabalhadores	Teletrabalho / Presencial restrito	Teleatendimento / Presencial restrito	X			
Transporte	49	Transporte terrestre	Transporte coletivo de passageiros (municipal e metropolitano tipo Comum)	60% capacidade total do veículo	Teletrabalho / Presencial restrito	Teleatendimento / Presencial restrito	X			Decreto nº 55.240, Subseção II
Transporte	49	Transporte terrestre	Transporte coletivo de passageiros (metropolitano tipo Executivo/Seletivo)	100% assentos	Teletrabalho / Presencial restrito	Teleatendimento / Presencial restrito	X			Decreto nº 55.240, Subseção II
Transporte	49	Transporte terrestre	Transporte rodoviário de passageiros (intermunicipal, tipo Comum)	50% assentos (janela) 50% assentos (corredor) exclusivo para coabitantes	Teletrabalho / Presencial restrito	Teleatendimento / Presencial restrito	X			Decreto nº 55.240, Subseção II
Transporte	49	Transporte terrestre	Transporte rodoviário de passageiros (intermunicipal, tipo Semidireto, Direto, Executivo ou Seletivo)	50% assentos (janela) 50% assentos (corredor) exclusivo para coabitantes	Teletrabalho / Presencial restrito	Teleatendimento / Presencial restrito	X	X		Decreto nº 55.240, Subseção II
Transporte	49	Transporte terrestre	Transporte rodoviário de passageiros (interestadual)	50% assentos (janela)	Teletrabalho / Presencial restrito	Teleatendimento / Presencial restrito	X	X		Decreto nº 55.240, Subseção II
Transporte	49	Transporte terrestre	Transporte ferroviário de passageiros (metropolitano)	50% capacidade total do vagão	Teletrabalho / Presencial restrito	Teleatendimento / Presencial restrito	X	X		Decreto nº 55.240, Subseção II
Transporte	50	Transporte aquaviário	Transporte aquaviário de carga	100% trabalhadores	Teletrabalho / Presencial restrito	Teleatendimento / Presencial restrito	X			



PLANO ESTRUTURADO DE PREVENÇÃO E ENFRENTAMENTO DA PANDEMIA NO NOVO CORONAVÍRUS - PPEE COVID-19 R.28

Elaborado em: 24/08/2020

Revisado: 23/09/2020

Transporte	50	Transporte aquaviário	Transporte aquaviário de passageiros	75% assentos	Teletrabalho / Presencial restrito	Teleatendimento / Presencial restrito	X				Decreto nº 55.240, Subseção II
Transporte	51	Transporte aéreo	Aeroclubes e aeródromos	50% trabalhadores	Teletrabalho / Presencial restrito	Teleatendimento / Presencial restrito	X				
Transporte	52	Armazenamento de Transporte	Armazenamento, carga e descarga	100% trabalhadores	Teletrabalho / Presencial restrito	Teleatendimento / Presencial restrito	X				
Transporte	52	Armazenamento de Transporte	Estacionamentos	100% trabalhadores	Teletrabalho / Presencial restrito	Teleatendimento / Presencial restrito	X				
Transporte	53	Correios	Atividades de correios, serviços postais e similares	75% trabalhadores	Teletrabalho / Presencial restrito	Teleatendimento / Presencial restrito	X				

Notas:

(*) Representam agregações de atividades 2

dígitos: 100* = 6, 7, 8, 9

101* = 64, 65, 66

102* = 69, 70, 71, 72, 73, 74, 75

103* = 77, 78, 79, 82

104* = 90, 91, 92, 93

105* = 94, 95, 96, 99



PLANO ESTRUTURADO DE PREVENÇÃO E ENFRENTAMENTO DA PANDEMIA NO NOVO CORONAVÍRUS - PPEE COVID-19 R.28

Elaborado em: 24/08/2020

Revisado: 23/09/2020

BANDEIRA LARANJA

Atividade				Critérios específicos de funcionamento		Protocolos obrigatórios	Protocolos variáveis		Restrições adicionais	
Grupo	CNAE (2 dígit.)	Tipo	Subtipos	Teto de Operação (percentual máx. de trabalhadores presentes no turno, ao mesmo tempo, respeitando o teto de ocupação do espaço físico - máx. pessoas)	Modo de Operação (forma de operação, respeitando o teto de operação e o teto de ocupação do espaço físico - máx. pessoas)		Máscara, Distanciamento, Teto de ocupação, Higienização, EPIs, Proteção de grupo de risco, Afastamento de casos, Cuidados no atendimento ao público, Atendimento diferenciado para grupos de risco, Informativo visível	Monitoramento de temperatura	Testagem dos trabalhadores	Normas específicas à atividade https://coronavirus.rs.gov.br/portarias-da-ses
					Trabalhadores	Atendimento				
Administração Pública	84	Administração Pública	Administração Pública - Serviços não essenciais	50% trabalhadores	Teletrabalho / Presencial restrito	Teleatendimento / Presencial restrito	X			Decreto nº 55.240, Capítulo VI (Estadual)
Administração Pública	84	Administração Pública	Segurança e ordem pública	100% trabalhadores	Teletrabalho / Presencial restrito	Teleatendimento / Presencial restrito	X			Decreto nº 55.240, Capítulo VI (Estadual)
Administração Pública	84	Administração Pública	Política e administração de trânsito	75% trabalhadores	Teletrabalho / Presencial restrito	Teleatendimento / Presencial restrito	X			Decreto nº 55.240, Capítulo VI (Estadual)
Administração Pública	84	Administração Pública	Atividades de fiscalização	100% trabalhadores	Teletrabalho / Presencial restrito	Teleatendimento / Presencial restrito	X			Decreto nº 55.240, Capítulo VI (Estadual)
Administração Pública	84	Administração Pública	Inspeção sanitária	100% trabalhadores	Teletrabalho / Presencial restrito	Teleatendimento / Presencial restrito	X			Decreto nº 55.240, Capítulo VI (Estadual)
Administração Pública	84	Administração Pública	Serviços delegados de habilitação de condutores	75% trabalhadores	Teletrabalho / Presencial restrito	Ensino remoto (aula teórica) / Atendimento individualizado (aula prática)	X			
Agropecuária	1	Agricultura, Pecuária e Serv. Relacionados		100% trabalhadores	Teletrabalho / Presencial restrito		X			
Agropecuária	2	Produção Florestal		100% trabalhadores	Teletrabalho / Presencial restrito		X			
Agropecuária	3	Pesca e Aqüicultura		100% trabalhadores	Teletrabalho / Presencial restrito		X			
Alojamento e Alimentação	56	Alimentação	Restaurantes a la carte, prato feito e buffet sem autosserviço	50% trabalhadores 50% lotação	Teletrabalho / Presencial restrito	Presencial restrito / Telentrega / Pegue e Leve / Drive-thru	X			Portaria SES nº 319
Alojamento e Alimentação	56	Alimentação	Restaurantes a la carte, prato feito e buffet sem autosserviço (em beira de estradas e rodovias)	50% trabalhadores	Teletrabalho / Presencial restrito	Presencial restrito / Telentrega / Pegue e Leve / Drive-thru	X			Portaria SES nº 319
Alojamento e Alimentação	56	Alimentação	Restaurantes de autosserviço (self-service)	Fechado						
Alojamento e Alimentação	56	Alimentação	Lançonetes e lancherias	50% trabalhadores	Teletrabalho / Presencial restrito	Presencial restrito / Telentrega / Pegue e Leve / Drive-thru	X			Portaria SES nº 319
Alojamento e Alimentação	56	Alojamento	Hoteis e similares (geral)	50% dos quartos	Teletrabalho / Presencial restrito	Teleatendimento / Presencial restrito	X			Portaria SES nº 319



PLANO ESTRUTURADO DE PREVENÇÃO E ENFRENTAMENTO DA PANDEMIA NO NOVO CORONAVÍRUS - PPEE COVID-19 R.28

Elaborado em: 24/08/2020

Revisado: 23/09/2020

Alojamento e Alimentação	56	Alojamento	Hoteis e similares (em beira de estradas e rodovias)	100% quartos	Teletrabalho / Presencial restrito	Teleatendimento / Presencial restrito	X			Portaria SES nº 319
Comércio	45	Comércio de Veículos	Comércio de Veículos (rua)	50% trabalhadores	Teletrabalho / Presencial restrito	Teleatendimento / Presencial restrito	X			Portaria SES nº 376
Comércio	45	Comércio de Veículos	Manutenção e Reparação de Veículos Automotores (rua)	50% trabalhadores	Teletrabalho / Presencial restrito	Teleatendimento / Presencial restrito	X			Portaria SES nº 376
Comércio	46	Comércio Atacadista	Comércio Atacadista - Não essencial	50% trabalhadores	Teletrabalho / Presencial restrito	Presencial restrito / Telentrega / Pegue e Leve / Drive-thru	X			Portaria SES nº 376
Comércio	46	Comércio Atacadista	Comércio Atacadista - Itens Essenciais	75% trabalhadores	Teletrabalho / Presencial restrito	Presencial restrito / Telentrega / Pegue e Leve / Drive-thru	X			Portaria SES nº 376
Comércio	47	Comércio Varejista	Comércio Varejista - Não essencial (rua)	50% trabalhadores	Teletrabalho / Presencial restrito	Presencial restrito / Telentrega / Pegue e Leve / Drive-thru	X			Portaria SES nº 376
Comércio	47	Comércio Varejista	Comércio Varejista - Não essencial (centro comercial e shopping)	50% trabalhadores e 50% lotação	Teletrabalho / Presencial restrito	Presencial restrito / Telentrega / Pegue e Leve / Drive-thru	X	X		Portaria SES nº 303 e nº 406
Comércio	47	Comércio Varejista	Comércio Varejista - Itens Essenciais (rua)	75% trabalhadores	Teletrabalho / Presencial restrito	Presencial restrito / Telentrega / Pegue e Leve / Drive-thru	X			Portaria SES nº 376
Comércio	46	Comércio Varejista	Comércio Varejista - Itens Essenciais (centro comercial e shopping)	50% trabalhadores e 50% lotação	Teletrabalho / Presencial restrito	Presencial restrito / Telentrega / Pegue e Leve / Drive-thru	X	X		Portaria SES nº 303 e nº 406
Comércio	47	Comércio Varejista	Comércio Varejista de Produtos Alimentícios (mercados, açougues, fruteiras, padarias e similares)	75% trabalhadores	Teletrabalho / Presencial restrito	Presencial restrito / Telentrega / Pegue e Leve / Drive-thru	X			Portaria SES nº 376
Comércio	47	Comércio Varejista	Comércio de Combustíveis para Veículos Automotores	75% trabalhadores	Teletrabalho / Presencial restrito	Presencial restrito (vedada aglomeração)	X			Portaria SES nº 376
Educação	85	Educação Infantil	Creche e Pré-Escola	Regra Geral: Remoto Se permitida atividade presencial: 50% alunos por sala de aula	Teletrabalho / Presencial restrito	Regra Geral: Ensino Remoto Se permitida atividade presencial: Ensino Remoto / Ensino Híbrido (remoto e/ou presencial) / Presencial Restrito / 50% alunos por sala de aula / Distanciamento mínimo / Materiais individuais / Vedado atividades coletivas que envolvam aglomeração ou contato físico.	X	X		Portaria SES/SEDUC nº 01/2020, Decreto Estadual nº 55.465 (05/09/2020) e demais normativas.



PLANO ESTRUTURADO DE PREVENÇÃO E ENFRENTAMENTO DA PANDEMIA NO NOVO CORONAVÍRUS - PPEE COVID-19 R.28

Elaborado em: 24/08/2020

Revisado: 23/09/2020

Educação	85	Ensino Fundamental	Ensino Fundamental - Anos Iniciais	Regra Geral: Remoto Se permitida atividade presencial: 50% alunos por sala de aula	Teletreabalho / Presencial restrito	Regra Geral: Ensino Remoto Se permitida atividade presencial: Ensino Remoto / Ensino Híbrido (remoto e/ou presencial) / Presencial Restrito / 50% alunos por sala de aula / Distanciamento mínimo / Materiais individuais / Vedado atividades coletivas que envolvam aglomeração ou contato físico.	X	X	Portaria SES/SEDUC nº 01/2020, Decreto Estadual nº 55.465 (05/09/2020) e demais normativas.
Educação	85	Ensino Fundamental	Ensino Fundamental - Anos Finais	Regra Geral: Remoto Se permitida atividade presencial: 50% alunos por sala de aula	Teletreabalho / Presencial restrito	Regra Geral: Ensino Remoto Se permitida atividade presencial: Ensino Remoto / Ensino Híbrido (remoto e/ou presencial) / Presencial Restrito / 50% alunos por sala de aula / Distanciamento mínimo / Materiais individuais / Vedado atividades coletivas que envolvam aglomeração ou contato físico.	X	X	Portaria SES/SEDUC nº 01/2020, Decreto Estadual nº 55.465 (05/09/2020) e demais normativas.
Educação	85	Ensino Médio	Ensino Médio	Regra Geral: Remoto Se permitida atividade presencial: 50% alunos por sala de aula	Teletreabalho / Presencial restrito	Regra Geral: Ensino Remoto Se permitida atividade presencial: Ensino Remoto / Ensino Híbrido (remoto e/ou presencial) / Presencial Restrito / 50% alunos por sala de aula / Distanciamento mínimo / Materiais individuais / Vedado atividades coletivas que envolvam aglomeração ou contato físico.	X	X	Portaria SES/SEDUC nº 01/2020, Decreto Estadual nº 55.465 (05/09/2020) e demais normativas.
Educação	85	Ensino Médio	Ensino Técnico de Nível Médio e Normal	Regra Geral: Remoto Se permitida atividade presencial: 50% alunos por sala de aula	Teletreabalho / Presencial restrito	Regra Geral: Ensino Remoto Se permitida atividade presencial: Ensino Remoto / Ensino Híbrido (remoto e/ou presencial) / Presencial Restrito / 50% alunos por sala de aula / Distanciamento mínimo / Materiais individuais / Vedado atividades coletivas que envolvam aglomeração ou contato físico.	X	X	Portaria SES/SEDUC nº 01/2020, Decreto Estadual nº 55.465 (05/09/2020) e demais normativas.



PLANO ESTRUTURADO DE PREVENÇÃO E ENFRENTAMENTO DA PANDEMIA NO NOVO CORONAVÍRUS - PPEE COVID-19 R.28

Elaborado em: 24/08/2020

Revisado: 23/09/2020

Educação	85	Ensino Superior	Graduação (Bacharelado, Licenciatura, Tecnólogo) e Pós-graduação (stricto e lato sensu)	Regra Geral: Remoto Se permitida atividade presencial: 50% alunos por sala de aula	Teletreabalho / Presencial restrito	Regra Geral: Ensino Remoto Se permitida atividade presencial: Ensino Remoto / Ensino Híbrido (remoto e/ou presencial) / Presencial Restrito / 50% alunos por sala de aula / Distanciamento mínimo / Materiais individuais / Vedado atividades coletivas que envolvam aglomeração ou contato físico.	X	X	Portaria SES/SEDUC nº 01/2020, Decreto Estadual nº 55.465 (05/09/2020) e demais normativas.
Educação	85	Ensino Superior	Ensino Médio Técnico <u>Concomitante</u> e Subseqüente, Ensino Superior e Pós-Graduação <i>(somente atividades práticas essenciais para conclusão de curso da área da saúde: pesquisa, estágio curricular obrigatório, laboratórios e plantão)</i>	50% trabalhadores 50% alunos	Teletreabalho / Presencial restrito	Regra Geral: Presencial restrito / Atendimento individualizado sob agendamento / Atividades práticas em pequenos grupos, respeitando teto de ocupação / Material individual Se permitida atividade presencial do segmento: Ensino Remoto / Ensino Híbrido (remoto e/ou presencial) / Presencial Restrito / 50% alunos por sala de aula / Distanciamento mínimo / Materiais individuais / Vedado atividades coletivas que envolvam aglomeração ou contato físico.	X	X	Portaria SES/SEDUC nº 01/2020, Decreto Estadual nº 55.465 (05/09/2020) e demais normativas.
Educação		Ensino Médio e Superior	Ensino Médio Técnico Subseqüente, Ensino Superior e Pós-Graduação <i>(somente atividades práticas essenciais para conclusão de curso: pesquisa, estágio curricular obrigatório, laboratórios e plantão)</i>	50% trabalhadores 50% alunos	Teletreabalho / Presencial restrito	Regra Geral: Presencial restrito / Atendimento individualizado sob agendamento / Atividades práticas em pequenos grupos, respeitando teto de ocupação / Material individual Se permitida atividade presencial do segmento: Ensino Remoto / Ensino Híbrido (remoto e/ou presencial) / Presencial Restrito / 50% alunos por sala de aula / Distanciamento mínimo / Materiais individuais / Vedado atividades coletivas que envolvam aglomeração ou contato físico.	X	X	Portaria SES/SEDUC nº 01/2020, Decreto Estadual nº 55.465 (05/09/2020) e demais normativas.
Educação	85	Educação - Outros	Atividades de Apoio à Educação	50% trabalhadores	Teletreabalho / Presencial restrito	Teleatendimento / Presencial restrito	X	X	Portaria SES/SEDUC nº 01
Educação	85	Outras Atividades de Ensino	Ensino de Idiomas	50% trabalhadores 50% alunos	Teletreabalho / Presencial restrito	Ensino remoto / Atendimento individualizado ou em pequenos grupos, respeitando teto de ocupação / Material individual	X	X	Portaria SES/SEDUC nº 01



PLANO ESTRUTURADO DE PREVENÇÃO E ENFRENTAMENTO DA PANDEMIA NO NOVO CORONAVÍRUS - PPEE COVID-19 R.28

Elaborado em: 24/08/2020

Revisado: 23/09/2020

Educação	85	Outras Atividades de Ensino	Ensino de Música	50% trabalhadores 50% alunos	Teletrabalho / Presencial restrito	Ensino remoto / Atendimento individualizado ou em pequenos grupos, respeitando teto de ocupação / Material individual	X	X	Portaria SES/SEDUC nº 01
Educação	85	Outras Atividades de Ensino	Ensino de Esportes, Dança e Artes Cênicas	50% trabalhadores 50% alunos	Teletrabalho / Presencial restrito	Ensino remoto / Atendimento individualizado ou coabitantes / Material individual	X	X	Portaria SES nº 582
Educação	85	Outras Atividades de Ensino	Ensino de Arte e Cultura (outros)	50% trabalhadores 50% alunos	Teletrabalho / Presencial restrito	Ensino remoto / Atendimento individualizado ou em pequenos grupos, respeitando teto de ocupação / Material individual	X	X	Portaria SES/SEDUC nº 01
Educação	85	Outras Atividades de Ensino	Formação profissional, formação continuada, cursos preparatórios para concurso, treinamentos e similares	50% trabalhadores 50% alunos	Teletrabalho / Presencial restrito	Ensino remoto / Atendimento individualizado ou em pequenos grupos, respeitando teto de ocupação / Material individual	X	X	Portaria SES/SEDUC nº 01
Indústria de Construção	41	Construção de Edifícios		75% trabalhadores	Teletrabalho / Presencial restrito		X		Portaria SES nº 283 e nº 375
Indústria de Construção	42	Obras de Infraestrutura		75% trabalhadores	Teletrabalho / Presencial restrito		X		Portaria SES nº 283 e nº 375
Indústria de Construção	43	Serviços de Construção		75% trabalhadores	Teletrabalho / Presencial restrito		X		Portaria SES nº 283 e nº 375
Indústria de Transformação e Extrativa	5	Extração de Carvão Mineral		75% trabalhadores	Teletrabalho / Presencial restrito		X		Portaria SES nº 283 e nº 375
Indústria de Transformação e Extrativa	100*	Extr. de Petróleo e Minerais	Extração de Petróleo e Gás	75% trabalhadores	Teletrabalho / Presencial restrito		X		Portaria SES nº 283 e nº 375
Indústria de Transformação e Extrativa	100*	Extr. de Petróleo e Minerais	Extr. de Petróleo e Minerais - Outros	50% trabalhadores	Teletrabalho / Presencial restrito		X		Portaria SES nº 283 e nº 375
Indústria de Transformação e Extrativa	10	Alimentos		100% trabalhadores	Teletrabalho / Presencial restrito		X		Portaria SES nº 283 e nº 375
Indústria de Transformação e Extrativa	11	Bebidas		100% trabalhadores	Teletrabalho / Presencial restrito		X		Portaria SES nº 283 e nº 375
Indústria de Transformação e Extrativa	12	Fumo		75% trabalhadores	Teletrabalho / Presencial restrito		X		Portaria SES nº 283 e nº 375
Indústria de Transformação e Extrativa	13	Têxteis		75% trabalhadores	Teletrabalho / Presencial restrito		X		Portaria SES nº 283 e nº 375
Indústria de Transformação e Extrativa	14	Vestuário		75% trabalhadores	Teletrabalho / Presencial restrito		X		Portaria SES nº 283 e nº 375
Indústria de Transformação e Extrativa	15	Couros e Calçados		75% trabalhadores	Teletrabalho / Presencial restrito		X		Portaria SES nº 283 e nº 375
Indústria de Transformação e Extrativa	16	Madeira		75% trabalhadores	Teletrabalho / Presencial restrito		X		Portaria SES nº 283 e nº 375



PLANO ESTRUTURADO DE PREVENÇÃO E ENFRENTAMENTO DA PANDEMIA NO NOVO CORONAVÍRUS - PPEE COVID-19 R.28

Elaborado em: 24/08/2020

Revisado: 23/09/2020

Indústria de Transformação e Extrativa	17	Papel e Celulose		100% trabalhadores	Teletrabalho / Presencial restrito		X			Portaria SES nº 283 e nº 375
Indústria de Transformação e Extrativa	18	Impressão e Reprodução		75% trabalhadores	Teletrabalho / Presencial restrito		X			Portaria SES nº 283 e nº 375
Indústria de Transformação e Extrativa	19	Derivados Petróleo		75% trabalhadores	Teletrabalho / Presencial restrito		X			Portaria SES nº 283 e nº 375
Indústria de Transformação e Extrativa	20	Químicos		75% trabalhadores	Teletrabalho / Presencial restrito		X			Portaria SES nº 283 e nº 375
Indústria de Transformação e Extrativa	22	Borracha e Plástico		75% trabalhadores	Teletrabalho / Presencial restrito		X			Portaria SES nº 283 e nº 375
Indústria de Transformação e Extrativa	23	Minerais não metálicos		75% trabalhadores	Teletrabalho / Presencial restrito		X			Portaria SES nº 283 e nº 375
Indústria de Transformação e Extrativa	24	Metalurgia		75% trabalhadores	Teletrabalho / Presencial restrito		X			Portaria SES nº 283 e nº 375
Indústria de Transformação e Extrativa	25	Produtos de Metal		75% trabalhadores	Teletrabalho / Presencial restrito		X			Portaria SES nº 283 e nº 375
Indústria de Transformação e Extrativa	26	Equip. Informática		75% trabalhadores	Teletrabalho / Presencial restrito		X			Portaria SES nº 283 e nº 375
Indústria de Transformação e Extrativa	27	Materiais Elétricos		75% trabalhadores	Teletrabalho / Presencial restrito		X			Portaria SES nº 283 e nº 375
Indústria de Transformação e Extrativa	28	Máquinas e Equipamentos		75% trabalhadores	Teletrabalho / Presencial restrito		X			Portaria SES nº 283 e nº 375
Indústria de Transformação e Extrativa	29	Veículos Automotores		75% trabalhadores	Teletrabalho / Presencial restrito		X			Portaria SES nº 283 e nº 375
Indústria de Transformação e Extrativa	30	Outros Equipamentos		75% trabalhadores	Teletrabalho / Presencial restrito		X			Portaria SES nº 283 e nº 375
Indústria de Transformação e Extrativa	31	Móveis		75% trabalhadores	Teletrabalho / Presencial restrito		X			Portaria SES nº 283 e nº 375
Indústria de Transformação e Extrativa	32	Produtos Diversos		75% trabalhadores	Teletrabalho / Presencial restrito		X			Portaria SES nº 283 e nº 375
Indústria de Transformação e Extrativa	33	Manut. e Reparação		75% trabalhadores	Teletrabalho / Presencial restrito		X			Portaria SES nº 283 e nº 375
Indústria de Transformação e Extrativa	21	Farmoquímicos e Farmacêuticos		100% trabalhadores	Teletrabalho / Presencial restrito		X			Portaria SES nº 283 e nº 375
Saúde e Assistência	86	Atenção à Saúde Humana		100% trabalhadores	Teletrabalho / Presencial restrito	Presencial restrito / Teleatendimento	X			Portaria SES nº 274, nº 284, nº 300 e nº 374
Saúde e Assistência	87	Assistência Social		100% trabalhadores	Teletrabalho / Presencial restrito	Presencial restrito / Teleatendimento	X			Portaria SES nº 289 e nº 352
Saúde e Assistência	75	Assistência Veterinária		75% trabalhadores	Teletrabalho / Presencial restrito	Presencial restrito / Teleatendimento	X			
Serviços	104*	Artes, Cultura, Esportes e Lazer	Casas noturnas, bares e pubs	Fechado						
Serviços	104*	Artes, Cultura, Esportes e Lazer	Parques Temáticos, Atrativos Turísticos e Similares	50% trabalhadores 25% público	Teletrabalho / Presencial restrito	Teleatendimento / Presencial restrito (exclusivo locais com Selo Turismo Responsável do MTur)	X	X		Selo Turismo Responsável - Ministério



PLANO ESTRUTURADO DE PREVENÇÃO E ENFRENTAMENTO DA PANDEMIA NO NOVO CORONAVÍRUS - PPEE COVID-19 R.28

Elaborado em: 24/08/2020

Revisado: 23/09/2020

										do Turismo
Serviços	104*	Artes, Cultura, Esportes e Lazer	Parques e reservas naturais, jardins botânicos e zoológicos	50% trabalhadores 25% público	Teletrabalho / Presencial restrito	Teleatendimento / Presencial restrito (somente áreas externas com demarcação no chão de áreas de permanência distanciada de grupos - máx. 8 pessoas)	X	X		Selo Turismo Responsável - Ministério do Turismo
Serviços	104*	Artes, Cultura, Esportes e Lazer	Teatros, cinemas e casas de espetáculos (dança, circo e similares)	25% trabalhadores	Teletrabalho / Presencial restrito exclusivo para captação audiovisual de produção cultural	Presencial restrito (exclusivo de produção cultural) / Sem contato físico / Sem público espectador	X			
Serviços	104*	Artes, Cultura, Esportes e Lazer	Museus, centros culturais e similares	50% trabalhadores 25% público	Teletrabalho / Presencial restrito	Teleatendimento / Presencial restrito	X	X		Recomendações aos Museus em Tempos de Covid-19, do Instituto Brasileiro de Museus (Ibram)
Serviços	104*	Artes, Cultura, Esportes e Lazer	Bibliotecas, arquivos, acervos e similares	50% trabalhadores 25% público	Teletrabalho / Presencial restrito	Teleatendimento / Presencial restrito	X			
Serviços	104*	Artes, Cultura, Esportes e Lazer	Ateliês (artes plásticas, restauração de obras de arte, escrita, artistas independentes e similares)	25% trabalhadores	Teletrabalho / Presencial restrito	Teleatendimento / Atendimento individualizado, com agendamento	X			
Serviços	104*	Artes, Cultura, Esportes e Lazer	Atividades de organizações associativas ligadas à arte e à cultura (MTG e similares)	25% trabalhadores	Teletrabalho / Presencial restrito	Teleatendimento / Atendimento individualizado, com agendamento	X			
Serviços	104*	Artes, Cultura, Esportes e Lazer	Convenções partidárias	30% lotação Máx. 70 pessoas, ao mesmo tempo	Teletrabalho / Presencial restrito / Circulação de ar cruzada / Credenciamento e check-in online	Presencial restrito / Cadeiras intercalados (sim/não/não/sim) / Filas intercaladas / 10m ² por pessoa / Entrada e saída escalonada por filas previamente demarcadas / Material individual (canetas)	X	X		
Serviços	104*	Artes, Cultura, Esportes e Lazer	Espectáculos tipo drive-in (cinema, shows, etc.)	75% vagas, com distanciamento	Teletrabalho / Presencial restrito / Sem contato físico / Alimentos e bebidas solicitados por aplicativo e entregues no carro	Teleatendimento / Presencial restrito / Público somente nos automóveis / Vedada abertura de portas e circulação externa aos automóveis / Circulação somente para uso dos sanitários, com uso de máscara e fila com distanciamento demarcado	X			



PLANO ESTRUTURADO DE PREVENÇÃO E ENFRENTAMENTO DA PANDEMIA NO NOVO CORONAVÍRUS - PPEE COVID-19 R.28

Elaborado em: 24/08/2020

Revisado: 23/09/2020

Serviços	104*	Artes, Cultura, Esportes e Lazer	Feiras e Exposições corporativas e comerciais	<p>Após 14 dias seguidos sem bandeira vermelha ou preta:</p> <p>Máx. 300 pessoas (trabalhadores e público), ao mesmo tempo, respeitando teto de ocupação definida no modo de atendimento</p>	<p>Teletrabalho / Presencial restrito / Estandes distanciados 4 metros um do outro / Circulação de ar cruzada / Credenciamento e check-in online / Início e término de programações não concomitantes, quando houver multisalas / <u>Autorização do(s) município(s) sede (s) do evento, com apresentação de projeto e liberação de alvará.</u></p>	<p>Teleatendimento / Presencial restrito / Ambientes (estandes, salas, corredores, etc.) com circulação em pé: contabilizar mínimo de 8m² por pessoa / Ambientes com público sentado: contabilizar mínimo de 4m² por pessoa e 2m de distância entre ocupantes <u>ou</u> ocupação intercalada de cadeiras fixas (sim/não/não/sim), com fileiras intercaladas / Credenciamento e check-in online /</p>	X	X	Portaria SES nº 617
Serviços	104*	Artes, Cultura, Esportes e Lazer	Seminários, congressos, convenções, simpósios, conferências, palestras e similares	<p>Após 14 dias seguidos sem bandeira vermelha ou preta:</p> <p>Máx. 300 pessoas (trabalhadores e público), ao mesmo tempo, respeitando teto de ocupação definida no modo de atendimento</p>	<p>Teletrabalho / Presencial restrito / Estandes distanciados 4 metros um do outro / Circulação de ar cruzada / Credenciamento e check-in online / Início e término de programações não concomitantes, quando houver multisalas / <u>Autorização do(s) município(s) sede (s) do evento, com apresentação de projeto e liberação de alvará.</u></p>	<p>Teleatendimento / Presencial restrito / Ambientes (estandes, salas, corredores, etc.) com circulação em pé: contabilizar mínimo de 8m² por pessoa / Ambientes com público sentado: contabilizar mínimo de 4m² por pessoa e 2m de distância entre ocupantes <u>ou</u> ocupação intercalada de cadeiras fixas (sim/não/não/sim), com fileiras intercaladas / Credenciamento e check-in online /</p>	X	X	Portaria SES nº 617
Serviços	104*	Artes, Cultura, Esportes e Lazer	Reuniões corporativas, oficinas, treinamentos e cursos corporativos	<p>Após 14 dias seguidos sem bandeira vermelha ou preta:</p> <p>Máx. 70 pessoas (trabalhadores e público), ao mesmo tempo, respeitando teto de ocupação definida no modo de atendimento</p>	<p>Teletrabalho / Presencial restrito / Distanciamento entre as pessoas / Circulação de ar cruzada / Credenciamento e check-in online</p>	<p>Teleatendimento / Presencial restrito / Mínimo de 4m² por pessoa e 2m de distância entre ocupantes ou ocupação intercalada de cadeiras fixas (sim/não/não/sim), com fileiras intercaladas / Credenciamento e check-in online / Materiais individualizados</p>	X	X	Portaria SES nº 617
Serviços	104*	Artes, Cultura, Esportes e Lazer	Demais tipos de eventos, em ambiente fechado ou aberto	Fechado					
Serviços	104*	Artes, Cultura, Esportes e Lazer	Serviços de educação física (academias, centros de treinamento, estúdios e similares)	50% trabalhadores	Teletrabalho / Presencial restrito	Presencial restrito, com distanciamento, sem contato físico, material individual (mín. 10 m ² por pessoa)	X	X	Portaria SES nº 582
Serviços	104*	Artes, Cultura, Esportes e Lazer	Serviços de educação física em piscina (aberta ou fechada)	50% trabalhadores	Teletrabalho / Presencial restrito	Presencial restrito, com distanciamento, sem contato físico, material individual (1 pessoa por raia para natação e mín. 10 m ² por pessoa para demais)	X	X	Portaria SES nº 582



PLANO ESTRUTURADO DE PREVENÇÃO E ENFRENTAMENTO DA PANDEMIA NO NOVO CORONAVÍRUS - PPEE COVID-19 R.28

Elaborado em: 24/08/2020

Revisado: 23/09/2020

Serviços	104*	Artes, Cultura, Esportes e Lazer	Clubes sociais, esportivos e similares	50% trabalhadores	Teletrabalho / Presencial restrito	Presencial restrito, com distanciamento, sem contato físico, material individual (mín. 10 m ² por pessoa) / Esportes coletivos com contato <u>exclusivo</u> para atletas profissionais Após 14 dias sem bandeira vermelha ou preta , ficam permitidos esportes coletivos <u>exclusivamente</u> em quadras esportivas, sem público, com intervalo de 1 hora entre os jogos e uso intercalado das quadras, para evitar aglomeração e permitir higienização / <u>Vedado</u> uso de espaços de entretenimento (churrasqueiras, praça infantil, etc.) / Restaurantes em conformidade com o protocolo específico	X	X		Portaria SES nº 582
Serviços	104*	Artes, Cultura, Esportes e Lazer	Clubes de futebol profissional em disputa no Campeonato Gaúcho (Gaucho Ipiranga 2020), no Campeonato Brasileiro 2020 e na Copa Libertadores (Conmebol Libertadores 2020)	25% trabalhadores	Teletrabalho / Presencial restrito, com atendimento <u>integral</u> dos protocolos da FGF, da CBF, da Conmebol e das recomendações do Comitê Científico (Nota Resposta de 08/07/2020)	Treinos e jogos coletivos, exclusivos de atletas profissionais / Sem público	X	X	X	Protocolos da Federação Gaúcha de Futebol (FGF), Recomendações do Comitê Científico (Nota Resposta de 08/07/2020), Guia Médico de Sugestões Protetivas Para o Retorno às Atividades do Futebol Brasileiro (CBF), Diretriz Técnico Operacional de Retorno das Competições (CBF), Protocolo de operações para o reinício das competições de clubes da Conmebol; Protocolo de recomendações médicas para treinamentos, viagens e competições durante a pandemia COVID-19 da Conmebol; Concentração Sanitária: disposições da Conmebol para diminuir o contágio - com risco médico aceitável - do Coronavírus (COVID-19) durante a reativação do futebol Sul-Americano.
Serviços	104*	Artes, Cultura, Esportes e Lazer	Competições esportivas de atletas profissionais	50% trabalhadores	Teletrabalho / Presencial restrito, com atendimento <u>integral</u> da Nota Informativa nº 18 COE SES-RS de 13/08/2020 (+) <u>Autorização do(s) município(s) sede</u>	Atendimento coletivo exclusivo de atletas profissionais / Sem público	X	X	X	Nota Informativa nº 18 COE SES-RS de 13/08/2020
Serviços	105*	Outros Serviços	Outros Serviços - Outros	25% trabalhadores	Teletrabalho / Presencial restrito	Teleatendimento / Presencial restrito	X			



PLANO ESTRUTURADO DE PREVENÇÃO E ENFRENTAMENTO DA PANDEMIA NO NOVO CORONAVÍRUS - PPEE COVID-19 R.28

Elaborado em: 24/08/2020

Revisado: 23/09/2020

Serviços	105*	Outros Serviços	Reparação e manutenção de objetos e equipamentos	50% trabalhadores	Teletrabalho / Presencial restrito	Teleatendimento / Presencial restrito	X			
Serviços	105*	Outros Serviços	Lavanderias e similares	50% trabalhadores	Teletrabalho / Presencial restrito	Presencial restrito / Tele-entrega / Pegue e leve	X			
Serviços	105*	Outros Serviços	Serviços de higiene pessoal (cabelereiro e barbeiro)	25% trabalhadores	Teletrabalho / Presencial restrito	Atendimento individualizado, por ambiente	X			
Serviços	105*	Outros Serviços	Serviços de higiene e alojamento de animais domésticos (petshop)	25% trabalhadores	Teletrabalho / Presencial restrito	Teleatendimento / Presencial restrito	X			
Serviços	105*	Outros Serviços	Missas e serviços religiosos	30% público	Teletrabalho / Presencial restrito	Presencial restrito, com ocupação intercalada de assentos / Atendimento individualizado	X			
Serviços	105*	Outros Serviços	Funerária	100% trabalhadores	Teletrabalho / Presencial restrito	Teleatendimento / Presencial restrito (máx. 10, se Covid-19)	X			
Serviços	105*	Outros Serviços	Organizações sindicais, patronais, empresariais e profissionais	50% trabalhadores	Teletrabalho / Presencial restrito	Teleatendimento / Presencial restrito	X			
Serviços	105*	Outros Serviços	Atividades administrativas dos serviços sociais autônomos	50% trabalhadores	Teletrabalho / Presencial restrito	Teleatendimento / Presencial restrito	X			
Serviços	101*	Serv. Financeiros	Bancos, lotéricas e similares	75% trabalhadores	Teletrabalho / Presencial restrito	Teleatendimento / Presencial restrito	X			
Serviços	68	Serv. Imobiliário	Imobiliárias e similares	50% trabalhadores	Teletrabalho / Presencial restrito	Teleatendimento / Presencial restrito	X			
Serviços	102*	Serv. Profissionais, Científicas e Técnicas	Serviços de auditoria, consultoria, engenharia, arquitetura, publicidade e outros	50% trabalhadores	Teletrabalho / Presencial restrito	Teleatendimento / Presencial restrito	X			
Serviços	102*	Serv. Profissionais, Científicas e Técnicas	Serviços profissionais de advocacia e de contabilidade	50% trabalhadores	Teletrabalho / Presencial restrito	Teleatendimento / Presencial restrito	X			
Serviços	103*	Serv. Admin. e Auxiliares	Serv. Admin. e Auxiliares - Outros	50% trabalhadores	Teletrabalho / Presencial restrito	Teleatendimento / Presencial restrito	X			
Serviços	103*	Serv. Admin. e Auxiliares	Agência de turismo, passeios e excursões	50% trabalhadores	Teletrabalho / Presencial restrito	Teleatendimento / Presencial restrito (grupos <u>exclusivo</u> para agências com Selo Turismo Responsável do MTur)	X	X		Selo Turismo Responsável - Ministério do Turismo
Serviços	80	Vigilância, Segurança e Investigação		75% trabalhadores	Teletrabalho / Presencial restrito		X			
Serviços	81	Serviços para Edifícios (Limpeza, Manutenção)		75% trabalhadores	Teletrabalho / Presencial restrito		X			



PLANO ESTRUTURADO DE PREVENÇÃO E ENFRENTAMENTO DA PANDEMIA NO NOVO CORONAVÍRUS - PPEE COVID-19 R.28

Elaborado em: 24/08/2020

Revisado: 23/09/2020

Serviços	72	Serv. Profissionais, Científicas e Técnicas	Pesquisa científica e laboratórios (pandemia)	100% trabalhadores	Teletrabalho / Presencial restrito		X			
Serviços	82	Serv. Admin. e Auxiliares	Call-center	50% trabalhadores	Teletrabalho / Presencial restrito	Teleatendimento	X			
Serviços	97	Serv. Domésticos	Faxineiros, cozinheiros, motoristas, babás, jardineiros e similares	50% trabalhadores	Presencial restrito		X			
Serviços de Informação e Comunicação	58	Edição e Edição Integrada à Impressão		75% trabalhadores	Teletrabalho / Presencial restrito		X			
Serviços de Informação e Comunicação	59	Produção de Vídeos e Programas de Televisão		75% trabalhadores	Teletrabalho / Presencial restrito		X			
Serviços de Informação e Comunicação	60	Atividades de Rádio e de Televisão		75% trabalhadores	Teletrabalho / Presencial restrito		X			
Serviços de Informação e Comunicação	61	Telecomunicações		100% trabalhadores	Teletrabalho / Presencial restrito	Teleatendimento / Presencial restrito	X			
Serviços de Informação e Comunicação	62	Serviços de TI		100% trabalhadores	Teletrabalho / Presencial restrito	Teleatendimento / Presencial restrito	X			
Serviços de Informação e Comunicação	63	Prestação de Serviços de Informação		100% trabalhadores	Teletrabalho / Presencial restrito	Teleatendimento	X			
Serviços de Utilidade Pública	35	Eletricidade, Gás e Outras Utilidades		100% trabalhadores	Teletrabalho / Presencial restrito	Teleatendimento / Presencial restrito	X			
Serviços de Utilidade Pública	36	Captação, Tratamento e Distribuição De Água		100% trabalhadores	Teletrabalho / Presencial restrito	Teleatendimento / Presencial restrito	X			
Serviços de Utilidade Pública	37	Esgoto e Atividades Relacionadas		100% trabalhadores	Teletrabalho / Presencial restrito	Teleatendimento / Presencial restrito	X			
Serviços de Utilidade Pública	38	Coleta, Tratamento e Disposição de Resíduos		100% trabalhadores	Teletrabalho / Presencial restrito	Teleatendimento / Presencial restrito	X			
Serviços de Utilidade Pública	39	Descontaminação e Gestão De Resíduos		100% trabalhadores	Teletrabalho / Presencial restrito	Teleatendimento / Presencial restrito	X			
Transporte	49	Transporte terrestre	Transporte rodoviário fretado de passageiros	100% assentos	Teletrabalho / Presencial restrito	Teleatendimento / Presencial restrito	X	X		Decreto nº 55.240, Subseção II
Transporte	49	Transporte terrestre	Transporte rodoviário de carga	100% trabalhadores	Teletrabalho / Presencial restrito	Teleatendimento / Presencial restrito	X			
Transporte	49	Transporte terrestre	Transporte coletivo de passageiros (municipal e metropolitano tipo Comum)	60% capacidade total do veículo	Teletrabalho / Presencial restrito	Teleatendimento / Presencial restrito	X			Decreto nº 55.240, Subseção II
Transporte	49	Transporte terrestre	Transporte coletivo de passageiros (metropolitano tipo Executivo/Seletivo)	100% assentos	Teletrabalho / Presencial restrito	Teleatendimento / Presencial restrito	X			Decreto nº 55.240, Subseção II
Transporte	49	Transporte terrestre	Transporte rodoviário de passageiros (intermunicipal, tipo Comum)	50% assentos (janela) 50% assentos (corredor) exclusivo para coabitantes	Teletrabalho / Presencial restrito	Teleatendimento / Presencial restrito	X			Decreto nº 55.240, Subseção II



PLANO ESTRUTURADO DE PREVENÇÃO E ENFRENTAMENTO DA PANDEMIA NO NOVO CORONAVÍRUS - PPEE COVID-19 R.28

Elaborado em: 24/08/2020

Revisado: 23/09/2020

Transporte	49	Transporte terrestre	Transporte rodoviário de passageiros (intermunicipal, tipo Semidireto, Direto, Executivo ou Seletivo)	50% assentos (janela) 50% assentos (corredor) exclusivo para coabitantes	Teletrabalho / Presencial restrito	Teleatendimento / Presencial restrito	X	X	Decreto nº 55.240, Subseção II
Transporte	49	Transporte terrestre	Transporte rodoviário de passageiros (interestadual)	50% assentos (janela)	Teletrabalho / Presencial restrito	Teleatendimento / Presencial restrito	X	X	Decreto nº 55.240, Subseção II
Transporte	49	Transporte terrestre	Transporte ferroviário de passageiros (metropolitano)	50% capacidade total do vagão	Teletrabalho / Presencial restrito	Teleatendimento / Presencial restrito	X	X	Decreto nº 55.240, Subseção II
Transporte	50	Transporte aquaviário	Transporte aquaviário de carga	100% trabalhadores	Teletrabalho / Presencial restrito	Teleatendimento / Presencial restrito	X		
Transporte	50	Transporte aquaviário	Transporte aquaviário de passageiros	75% assentos	Teletrabalho / Presencial restrito	Teleatendimento / Presencial restrito	X		Decreto nº 55.240, Subseção II
Transporte	51	Transporte aéreo	Aeroclubes e aeródromos	50% trabalhadores	Teletrabalho / Presencial restrito	Teleatendimento / Presencial restrito	X		
Transporte	52	Armazenamento de Transporte	Armazenamento, carga e descarga	100% trabalhadores	Teletrabalho / Presencial restrito	Teleatendimento / Presencial restrito	X		
Transporte	52	Armazenamento de Transporte	Estacionamentos	100% trabalhadores	Teletrabalho / Presencial restrito	Teleatendimento / Presencial restrito	X		
Transporte	53	Correios	Atividades de correios, serviços postais e similares	75% trabalhadores	Teletrabalho / Presencial restrito	Teleatendimento / Presencial restrito	X		

Notas:

(*) Representam agregações de atividades 2 dígitos:

100* = 6, 7, 8, 9

101* = 64, 65, 66

102* = 69, 70, 71, 72, 73, 74, 75

103* = 77, 78, 79, 82

104* = 90, 91, 92, 93

105* = 94, 95, 96, 99



PLANO ESTRUTURADO DE PREVENÇÃO E ENFRENTAMENTO DA PANDEMIA NO NOVO CORONAVÍRUS - PPEE COVID-19 R.28

Elaborado em: 24/08/2020

Revisado: 23/09/2020

7- REGRAS DE ADESÃO

A revisão do Plano de Prevenção e Enfrentamento à epidemia do Novo Coronavírus - covid-19 instituído pelos municípios da AMVARP– R28, serão adotadas através da elaboração e publicação de decretos específicos por cada Município, com a previsão da adoção do presente PPEE COVID-19 R.28, havendo vinculação, aqui previstas, das regras gerais e específicas setorializadas previstas no item “6” do presente documento, quando em Bandeira Vermelha, vale como regra geral o PPEE COVID-19 R.28, sendo adotado protocolos da bandeira laranja, e se recebermos bandeira laranja valendo como regra geral PPEE COVID-19 R.28 protocolos da bandeira amarela, preconizando ainda integralidade das Portarias estabelecidas pela Secretaria Estadual de Saúde do Estado do Rio Grande do Sul, as quais têm apontado eficácia pelo embasamento científico, técnico e criteriosa metodologia adotados.

Cada município deverá, igualmente, divulgar o conteúdo do PPEE COVID-19 R.28, dos protocolos e dos pareceres técnicos que o embasem, bem como planilha comparativa com os protocolos do Estado, no sítio eletrônico da respectiva Prefeitura Municipal, com, no mínimo, vinte e quatro horas de antecedência à sua vigência.

As Medidas mais restritivas e específicas assim entendidas pelos Gestores Públicos Municipais da região de monitoramento R28 serão adotadas de forma independente e em conformidade com suas características peculiares e particularidades de cada um dos municípios. A publicação das mesmas, deverá ocorrer a partir de Decretos Próprios, em tempo concomitante ou não com a publicação do Decreto de Adesão ao PPEE COVID-19 R.28.

Para fins de atendimento ao Decreto no 55.435/2020, os municípios ainda observar no que couber a íntegra do § segundo do artigo 21 do Decreto estadual 55.240.

Santa Cruz do Sul, 23 de setembro de 2020.

PAULO ROBERTO BUTZGE
PRESIDENTE DA AMVARP/RS
PREFEITO DE CANDELÁRIA/RS



PLANO ESTRUTURADO DE PREVENÇÃO E ENFRENTAMENTO DA PANDEMIA NO NOVO CORONAVÍRUS - PPEE COVID-19 R.28

Elaborado em: 24/08/2020

Revisado: 23/09/2020

PARECER TÉCNICO N° 02/2020

**Revisão do Plano de Prevenção e Enfrentamento à
Epidemia do Novo Coronavírus - COVID-19
instituído pelos municípios da Associação de
Municípios do Vale do Rio Pardo (AMVARP) – R28
como condição para a adesão ao Modelo de
Cogestão do Sistema de Distanciamento Social
Controlado do Estado do Rio Grande do Sul.**

I - ASSUNTO:

O presente Parecer Técnico oportuniza aos Municípios integrantes da AMVARP R-28 a adoção de Protocolos flexibilizados quando o Sistema de Distanciamento Social quando classifica esta região com a Bandeira Vermelha e Bandeira Laranja. Tal conduta foi acordada através da Assembleia Ordinária da Associação de Municípios do Vale do Rio Pardo e pelo Comitê que avaliza a opção em conformidade com as análises científicas, técnicas e estratégias as quais a referida região foi devidamente submetida durante a Revisão do Plano de Prevenção e Enfrentamento à Epidemia do Novo Coronavírus - COVID-19 (PPEE COVID-19 R.28).

II - ANÁLISE:

Os Protocolos a serem propostos neste PPEE-COVID-19 R.28 levam em conta o Número de Leitos de UTI existentes, a Rede de Saúde, principalmente, a proliferação do vírus na maioria dos municípios da Região sendo observada de forma mais branda, considerando que na últimas 4 semanas a região 28 apresenta queda nos seus indicadores, e na última semana obteve a menor média ponderada do estado 0,70, diferentemente de outras regiões do Estado; a região 28 está na posição 15º em mortalidade entre as 21 regiões Covid RS para cada 100 mil habitantes (SES/RS).



PLANO ESTRUTURADO DE PREVENÇÃO E ENFRENTAMENTO DA PANDEMIA NO NOVO CORONAVÍRUS - PPEE COVID-19 R.28

Elaborado em: 24/08/2020

Revisado: 23/09/2020

Considerando também, que os recentes ajustes no Decreto 55.240 do Estado do RS, em seu artigo 21, §2º e §3º, permite que os municípios e suas respectivas associações de municípios regionais possam criar planos de prevenção e enfrentamento adequados às realidades regionais, o referido Comitê, acima citado, definiu pela adoção das regras gerais já aplicadas e definidas pela Secretaria Estadual de Saúde e regras setorizadas destinadas às atividades econômicas. Todas, devidamente parametrizadas com os Protocolos orientados pelo Governo do Estado, advindos de discussões técnicas e resultados positivos já considerados durante o enfrentamento desta pandemia.

Santa Cruz do Sul, 23 de setembro de 2020.

Marcelo Carneiro
Médico Infectologista (CRM 26074)



PLANO ESTRUTURADO DE PREVENÇÃO E ENFRENTAMENTO DA PANDEMIA NO NOVO CORONAVÍRUS - PPEE COVID-19 R.28

Elaborado em: 24/08/2020

Revisado: 23/09/2020

Para fins de atendimento ao Decreto nº 55.435/2020, segue abaixo a relação de todos os municípios que compõe a Região 28 – Região Vale do Rio Pardo, bem como os sítios oficiais onde serão divulgados os protocolos:

Candelária - <https://candelaria.atende.net/>

Gramado Xavier - <http://www.gramadoxavier-rs.com.br/>

Herveiras - <http://www.herveiras.rs.gov.br/>

Mato Leitão - <https://www.matoleitao-rs.com.br/>

Pantano Grande - <http://www.pantanogrande.rs.gov.br/>

Passo do Sobrado - <https://www.passodosobrado.rs.gov.br>

Rio Pardo - <https://www.riopardo.rs.gov.br/>

Santa Cruz do Sul - <http://www.santacruz.rs.gov.br/>

Sinimbu - <http://www.sinimbu.rs.gov.br/>

Vale do Sol - <http://www.valedosol.rs.gov.br/>

Vale Verde - <https://www.valeverde.rs.gov.br>

Venâncio Aires - <https://www.venancioaires.rs.gov.br/>

Vera Cruz - <https://www.veracruz.rs.gov.br/>



PLANO ESTRUTURADO DE PREVENÇÃO E ENFRENTAMENTO DA PANDEMIA NO NOVO CORONAVÍRUS - PPEE COVID-19 R.28

Elaborado em: 24/08/2020

Revisado: 23/09/2020

ATA REUNIÃO DE PREFEITOS DA AMVARP

Aos dezoito dias do mês de setembro do ano de dois mil e vinte, às catorze horas, tendo por local a Sala de Reuniões do Centro Regional de Especialidades Médicas (CREM/CISVALE), na Rua Ernesto Alves, 875, Santa Cruz do Sul, RS, realizou-se a Assembleia Extraordinária dos Prefeitos da AMVARP - Associação dos Municípios do Vale do Rio Pardo, conforme presenças registradas em lista especial. O Presidente, deu por aberta a reunião cumprimentando os presentes e, de imediato, passou a palavra ao Médico Infectologista Dr. Marcelo Carneiro, que juntamente com a Diretora do Consórcio Intermunicipal de Serviços do Vale do Rio Pardo (CISVALE), Léa Vargas, apresentaram dados técnicos e científicos de acompanhamento do distanciamento controlado de 20 semanas epidemiológicas que dão embasamento para que se faça a adesão aos Protocolos da Bandeira Amarela. Destacaram, ainda a necessidade da atualização do Plano Estruturado de Prevenção e Enfrentamento à Epidemia do novo Coronavírus (COVID19) da Região do Vale do Rio Pardo - R28, a que se refere o decreto estadual 55.435/2020, que adota o sistema de Cogestão. Acrescentando ainda, a possibilidade de inclusão dos Protocolos da Bandeira Amarela, além da atualização dos Protocolos da Bandeira Laranja. Dando prosseguimento à reunião, o Presidente colocou a palavra à disposição dos Prefeitos para questionamentos. Após as intervenções, o Presidente colocou em votação a análise técnica e revisão do Plano da COGESTÃO, a inclusão dos Protocolos da Bandeira Amarela e a atualização dos Protocolos da Bandeira Laranja. Foi aprovado por unanimidade dos presentes os Protocolos específicos e gerais do distanciamento controlado, incluindo inclusive os Protocolos que vierem a ser publicados por decreto pelo Governo do Estado. Como nada mais foi tratado, eu Giselda Regina Petry, Secretária Executiva, lavrei a presente ata, que vai assinada por mim e pelo Presidente Paulo Roberto Butzge.

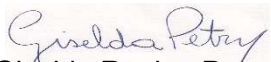
Giselda Regina Petry
Secretária Executiva

Paulo Roberto Butzge
Presidente da AMVARP/RS
Prefeito de Candelária/RS